

Panasonic[®]

TX-65EZR1000 TX-77EZR1000

TX-55EZR950

*e***HELP**

 Русский

Обязательно прочитать

Перед эксплуатацией

- Лицензии 13

Функции

- Разрешение 4K 16
- Домашняя страница 17
- Info Frame 18
- Сенсорный пульт 19
- DVB-через-IP 20
- Двойной тюнер 21
- Прост.подкл.зерк. отоб. 22

Домашняя страница

Домашняя страница

- Информация 23
- Как использовать 25
- Добавить на дом. страницу 27
- Дополнительное меню 28

Прямая трансляция

- Как использовать 29
- Дополнительное меню 30

Приложения

- Как использовать 31
- Мое приложение 32
- Дополнительное меню 33

Устройства

- Как использовать 34
- Дополнительное меню 35

Просмотр

Основные функции

- Спутниковое подключение 36
- Основные подсоединения 39

• Выбор канала	42
• Информационный баннер	44
• Опции AV	47
• Субтитры	50
• Предыдущий просмотр	51
• Таймер откл ТВ	52
• Функции энергосбережения	53
• Настройка времени	56
• Язык	57
Разрешение 4K	
• 4K-совместимое оборудование	58
• Автонастройка HDMI	59
• Действительный формат 4K	60
Внешнее оборудование	
• Внешнее подключение	61
• Просмотр с внешних входов	65
• Управление с помощью пульта дистанционного управления телевизора	67
• Функции HDMI	69
• Настройки HDMI HDR	71
• Используемые входные сигналы	72
Для наилучшего изображения	
• Режим просмотра	73
• Датчик освещенности	75
• Формат	76
• Сигнал управления формата изображения	78
• Основные настройки	80
• Настройки шумоподавления	83
• Дополн.настройки	84
• Опция настройки	90
• Настройки экрана	94
• Настройка блокировки	97
• Скопировать настройку	98

Для наилучшего аудиосигнала

• Режим звука	99
• Основные настройки	100
• Настройки громкости	102
• Голосовые подсказки	104
• Аудиоописание	106
• Дополнительные настройки	107

ТВ Гид

• Использование функции ТВ Гид	111
• Программир. таймера	113

Телетекст

• Просмотр телетекста	114
• Режим телетекста	116
• Язык телетекста	118

Настройка и редактирование

• Меню настройки	119
• Редактор списка каналов	120
• Редактор Избранного	123
• Автонастройка	125
• Ручная настройка	129
• Обновить список каналов	132
• Состояние сигнала	133
• Прочие установки	134
• Доступные спутники	135

Запись

Настройка USB HDD-устройства

• Подготовка	136
• Настройка USB HDD-устройства	139

Запись текущей программы

• Запись одной кнопкой	141
• REW LIVE TV	142

Программир. таймера	
• Установка значений программируемого таймера	144
• Редактирование значений программируемого таймера	146
• Примечание	147
Техническая информация	
• USB HDD	148

Медиа-проигрыватель

Использование медиапроигрывателя

• Информация	149
• Выбор устройства / режима	152
• Сетевое устройство	154
• Обмен файлами	155

Вид пр. списка

• Выбор файла	156
• Фильтрация файлов	158

Вид п. со смш. ф.

• Выбор файла	159
• Фильтрация файлов	161
• Сортировка файлов	162

Воспроизведение

• Воспроизведение	163
• Настр. показа слайдов	165
• Настройка видео	167
• Настройки аудиовыхода	168

Режим записи с телевизора

• Выбор контента	169
• Просмотр записи с телевизора	170
• Группирование контента	172
• Удаление контента	173
• Оглавление	174
• Настройки аудиовыхода	175

Присоединенное устройство	
• Меры предосторожности при обращении с устройствами	176
• Карта SD	177
• USB-устройства	178
Поддерживаемый формат	
• Формат файлов фотографий	179
• Формат видеофайлов	180
• Формат музыкальных файлов	183
Сеть	
Интернет-контент	
• Информация	184
• Выбор интернет-контента	185
• Примечание	186
DLNA	
• Поточковая передача данных в домашней сети	187
• Использование функций DLNA	190
Сетевые подключения	
• Подключение к Интернету	191
• Подключение DLNA	193
• Примечание	196
Настройки сети	
• Сетевое подключение	197
• Ручное - Беспроводная	199
• Ручное - Проводная	202
• Ручное - Бесп.точка доступа	204
• Состояние сети	206
• Настройки My Home Cloud	207
• Имя VIERA	208
• Настр. прил. TV Remote	209
• Настройка соединения	211
• Настр. сервера DVB-через-IP	213
• Наст.совм.дост.к файлам	214

• Настр. зеркал. отобр.	215
• Настройки Control4	216
• Обновление программы	217
• Сообщение о новом ПО	218
Фотографии	
• Выбор файла	219
• Просмотр фотографий	220
• Использование показа слайдов	221
Видео	
• Выбор файла	222
• Просмотр видео	223
• Настройка видео	225
• Настройки аудиовыхода	227
Музыка	
• Выбор файла	228
• Воспроизведение музыкальных файлов	229
• Настройка музыки	230
Поддерживаемый формат	
• Формат файлов фотографий	231
• Формат видеофайлов	232
• Формат музыкальных файлов	235
Функции	
Info Frame	
• Информация	236
• Как использовать	237
• Установки	238
Голосовое управление	
• Информация	239
• Как использовать	240
• Установки	241
• Примечание	242

Сенсорный пульт	
• Информация	243
• Сопряжение	244
• Ознакомление с элементами управления	245
• Установки	247
Зерк. отображ.	
• Как использовать	248
• Настр. зеркал. отобр.	249
DVB-через-IP	
• Подключение сервера DVB-через-IP	250
• Настр. сервера DVB-через-IP	252
• Подключение клиента DVB-через-IP	253
• Выбор сервера DVB-через-IP	255
• Примечание	257
Многооконный	
• Информация	258
• Многооконный	259
• Примечание	261
VIERA Link “HDAVI Control™”	
• Краткий обзор VIERA Link	262
• Подготовка	268
• Удобное воспроизведение	269
• Совместное вкл.	270
• Совместное выкл.	271
• Эконом. режим ожидания	272
• Интеллект. режим ожид.	273
• Упр. VIERA Link	274
• Выбор динамика	276
• Примечание	278
Блокировка от детей	
• Использование функции блокировки от детей	279
• PIN-код	280

Сервис Данных	
• Использование службы передачи данных	281
• Настройки конфиденциальности	282
• Примечание	284
Обычный интерфейс	
• Предостережение	285
• Использование общего интерфейса (CI)	286
Начальные установки	
• Начальные установки	287
Обновление программного обеспечения телевизора	
• Информация	288
• Автоматическое обновление	289
• Обновление вручную	290
Введение символов	
• Использование цифровых кнопок	291
Устройства Bluetooth	
• Установка Bluetooth	292
Клавиатура	
• Клавиатура	293
Настройки	
Меню настройки	
• Как использовать	294
Картинка	
• Режим просмотра	296
• Основные настройки	297
• Датчик освещенности	299
• Настройки шумоподавления	300
• Дополн.настройки	301
• Опция настройки	302
• Настройки экрана	304
• Настройка блокировки	305

• Скопировать настройку	306
• Заводские установки	307
Звук	
• Режим звука	308
• Основные настройки	309
• Настройки громкости	310
• Голосовые подсказки	311
• Аудиоописание	312
• Дополнительные настройки	313
• Заводские установки	314
Сеть	
• Сетевое подключение	315
• Состояние сети	316
• Настройки My Home Cloud	317
• Имя VIERA	318
• Настр. прил. TV Remote	319
• Настройка соединения	320
• Настр. сервера DVB-через-IP	321
• Наст.совм.дост.к файлам	322
• Настр. зеркал. отобр.	323
• Настройки Control4	324
• Прочие установки	325
Таймер	
• Таймер откл ТВ	326
• Программир. таймера	327
• Часовой пояс	328
• Авто Режим ожидания	329
• Откл.пит.при отсут.сигн	330
Установки	
• Эконавигация	331
• Настр.голос. управления	332
• Настройка USB-устр.	333
• Настройка записи	334

• Сенсорный пульт VIERA	335
• Установка Bluetooth	336
• Блокировка от детей	337
• Меню настройки	338
• Язык	340
• Настройки экрана	341
• Автонастройка HDMI	343
• Настройки HDMI HDR	344
• Обычный интерфейс	345
• Установки VIERA Link	346
• Сервис Данных	347
• Системное меню	348
• Другие настройки	349

Поддержка

Меню справки

• Использование меню справки	350
------------------------------	-----

Часто задаваемые вопросы

• Изображение	351
• Цифровое телевидение	353
• Аналоговое телевидение	355
• Звук	356
• HDMI	357
• Сеть	358
• Прочее	360
• Подробная информация	363

Уход

• Уход и очистка	364
------------------	-----

Как использовать

■ Значения значков

OK :

Слова, заключенные в скобки, обозначают названия кнопок на пульте дистанционного управления.

меню :

Слова бирюзового цвета обозначают пункты, отображаемые на экране.

 → :

Справочная информация в eHELP

Вы можете перейти к странице нажатием кнопки **OK**, пока курсор находится на справочной информации.

■ Инструкции



= Примечание =

- Конструкция и технические характеристики могут быть изменены без уведомления.
- Изображения, приведенные в eHELP, используются только для пояснительных целей.
- Данное руководство eHELP содержит страницы для всех моделей; однако некоторые функции не доступны для определенных моделей.
- Для подтверждения наличия функций в вашей модели см. бумажное руководство пользователя и фактические меню телевизора и др.

Обязательно прочитать

Перед эксплуатацией

Лицензии

Даже при отсутствии специальных ссылок на компании или товарные знаки продуктов, данные товарные знаки полностью признаются.

DVB и логотипы DVB являются товарными знаками DVB Project.

DiSEqC™ является товарным знаком компании EUTELSAT.

THX и логотип THX являются торговыми марками THX Ltd., зарегистрированной в США и других странах.

Текстовый символ и логотипы Bluetooth® являются зарегистрированными товарными знаками, принадлежащими компании Bluetooth SIG, Inc., и используются компанией Panasonic Corporation по лицензии. Другие товарные знаки и товарные названия являются собственностью соответствующих владельцев.

Логотип SDXC является товарным знаком SD-3C, LLC.

“AVCHD” и “AVCHD Progressive” являются товарными знаками Panasonic Corporation и Sony Corporation.

DLNA®, логотип DLNA и DLNA CERTIFIED™ являются товарными знаками, знаками обслуживания или сертификационными знаками Digital Living Network Alliance.

Термины HDMI и HDMI High-Definition Multimedia Interface и логотип HDMI являются товарными знаками или зарегистрированными товарными знаками HDMI Licensing Administrator, Inc. в Соединенных Штатах и других странах.

x.v.Colour™ является товарным знаком.

HDAVI Control™ является товарным знаком компании Panasonic Corporation.

Произведено по лицензии Dolby Laboratories.

Название Dolby, Dolby Audio и символ с двойной буквой D являются торговыми марками Dolby Laboratories.

Speech Powered by Dragon

2002-2017 Nuance Communications, Inc. All rights reserved.

“PlayReady” является товарным знаком, зарегистрированным компанией Microsoft. Пожалуйста, обратите внимание на следующие положения.

(а) В данном изделии используется технология, в отношении которой действуют определенные права на интеллектуальную собственность компании Microsoft. Использование или распространение этой технологии вне данного изделия без получения от компании Microsoft соответствующей лицензии (лицензий) запрещено.

(б) Владельцы контента используют технологию доступа к контенту Microsoft PlayReady™ с целью защиты своей интеллектуальной собственности, в том числе и контента, охраняемого авторским правом. Данное устройство использует технологию PlayReady для доступа к контенту, защищенному с помощью технологии PlayReady, и/или к контенту, защищенному с помощью технологии WMDRM. Если данное устройство не сможет обеспечить ограничения относительно использования контента, то владельцы контента вправе потребовать от компании Microsoft отменить полномочия данного устройства по доступу к контенту, защищенному с помощью технологии PlayReady. Отмена таких полномочий не должна сказываться на доступе к незащищенному контенту или к контенту, защищенному с помощью других технологий.

Владельцы контента могут попросить Вас обновить PlayReady, чтобы Вы могли получить доступ к их контенту.

Если Вы отклоните обновление, Вы не сможете получить доступ к контенту, для просмотра которого требуется данное обновление.

ОС Firefox® является зарегистрированным товарным знаком Mozilla Foundation.

В настоящем продукте используется следующее программное обеспечение:

- (1) программное обеспечение, специально разработанное компанией Panasonic Corporation или для нее,
- (2) программное обеспечение, принадлежащее третьей стороне и используемое компанией Panasonic Corporation по лицензии,
- (3) ОС Firefox разработана компанией Mozilla,
- (4) программное обеспечение, используемое по лицензии GNU GENERAL PUBLIC LICENSE, версия 2.0 (GPL V2.0),
- (5) программное обеспечение, используемое по лицензии GNU LESSER GENERAL PUBLIC LICENSE, версия 2.1 (LGPL V2.1) и/или
- (6) программное обеспечение с открытым исходным кодом, отличное от программного обеспечения, используемого по лицензии GPL V2.0 и/или LGPL V2.1.

Относительно программного обеспечения, обозначенного цифрой (3), пожалуйста, обращайтесь к меню данного продукта “Об ОС Firefox”.

Программное обеспечение, обозначенное цифрами (4)–(6), распространяется в надежде на то, что оно будет полезным, но БЕЗ КАКОЙ-ЛИБО ГАРАНТИИ, в том числе без подразумеваемой гарантии ТОВАРНОЙ ПРИГОДНОСТИ или ПРИГОДНОСТИ ДЛЯ КОНКРЕТНЫХ ЦЕЛЕЙ. Пожалуйста, обратитесь к соответствующим условиям и положениям, приведенным в меню данного продукта “Лицензия прогр.”.

В течение по меньшей мере трех (3) лет со дня поставки данного продукта компания Panasonic обязуется предоставлять любой третьей стороне, которая обратится в компанию, используя приведенную ниже контактную информацию, полную машиночитаемую копию соответствующего исходного кода, в отношении которого действуют нормы GPL V2.0, LGPL V2.1 или другие лицензии, предусматривающие такое обязательство, а также соответствующее уведомление об авторском праве, за вознаграждение, не превышающее стоимости физического акта передачи копии исходного кода.

Контактная информация: cdrequest@unipf.jp

Вы также можете бесплатно загрузить исходный код и уведомление об авторском праве, посетив наш веб-сайт.

<http://www.unipf.jp/dl/EUIDTV17/>

Функции

Разрешение 4K

Вы можете просматривать контент в формате 4K, который представляет собой увеличенное вдвое горизонтальное и вертикальное разрешение сигнала 1080p.

 → [Просмотр > Разрешение 4K > 4K-совместимое оборудование](#)

Домашняя страница

“Домашняя страница” открывает доступ к телевизионным программам, приложениям и подключенным устройствам.

Обеспечивает простой доступ ко всем функциям.

 → [Домашняя страница](#) > [Домашняя страница](#) > [Информация](#)

Info Frame

Info Frame – это удобная функция, которая предоставляет полезную информацию о программах, которые вы просматриваете, рекомендации и т. д. В нужный момент индикация данной функции отображается у края экрана.

 → [Функции > Info Frame > Информация](#)

Сенсорный пульт

Сенсорный пульт предназначен для обеспечения удобства и интуитивного управления приложениями и просмотром содержимого сети Интернет.

 → [Функции](#) > [Сенсорный пульт](#) > [Информация](#)

DVB-через-IP

Этот телевизор может функционировать в качестве сервера DVB-через-IP для потоковой передачи данных на другой телевизор, поддерживающий функцию клиента DVB-через-IP, или устройства, совместимые с SAT>IP.

 → [Функции > DVB-через-IP > Подключение сервера DVB-через-IP](#)

Этот телевизор имеет функцию клиента DVB-через-IP и может подключаться к серверу DVB-через-IP или серверам, совместимым с SAT>IP, для получения данных, передаваемых в ходе потоковой передачи данных.

 → [Функции > DVB-через-IP > Подключение клиента DVB-через-IP](#)

Двойной тюнер

Вы можете смотреть или записывать одновременно 2 программы, смотреть одну программу во время записи другой программы и т. п.

 → [Функции > Многооконный > Многооконный](#)

Прост.подкл.зерк. отоб.

С помощью функции зеркального отображения вы можете открывать и просматривать на экране данного телевизора изображения, отображаемые на других устройствах (смартфоне и т. д.). Вы также можете запустить функцию зеркального отображения с других устройств без выполнения каких-либо операций на телевизоре.

 → [Функции > Зерк. отображ. > Как использовать](#)

Домашняя страница

Домашняя страница

Информация

“Домашняя страница” открывает доступ к телевизионным программам, приложениям и подключенным устройствам.

Домашняя страница отображается с помощью нажатия **HOME** и обеспечивает простой доступ ко всем функциям, см. ниже (пример).

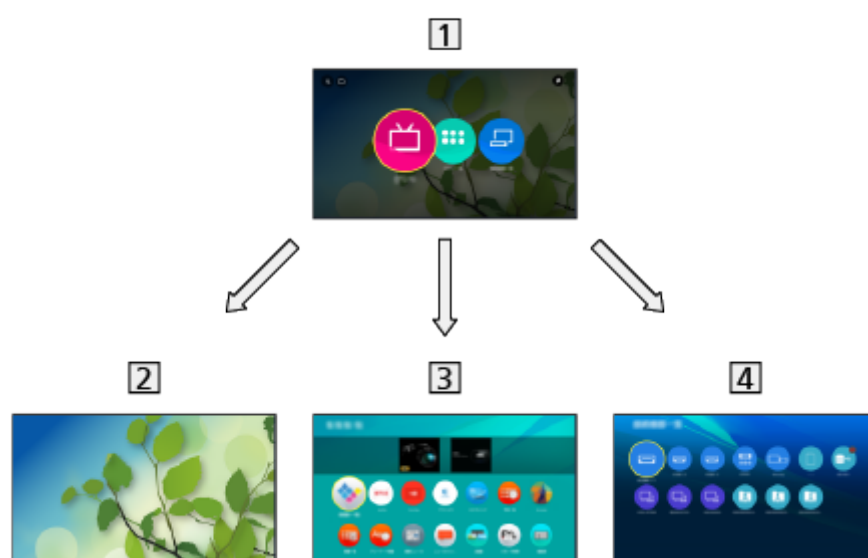

1 Домашняя страница

2 Прямая трансляция

– Доступ к телевизионным программам

 → Домашняя страница > Прямая трансляция

3 Приложения

– Доступ к различным приложениям (интернет-контент и т. д.)

 → Домашняя страница > Приложения

4 Устройства

– Доступ к подключенным устройствам (оборудование HDMI, USB-устройство, сетевое устройство и т. д.)

 → Домашняя страница > Устройства

= Примечание =

- При отображении на экране телевизора уведомления об обновлении программного обеспечения необходимо обновить программное обеспечение. Если программное обеспечение не обновлено, Вы не сможете использовать Домашняя страница. Вы можете обновить программное обеспечение позже вручную.



→ [Сеть](#) > [Настройки сети](#) > [Обновление программы](#)

Как использовать

С Домашняя страница Вы можете получить доступ ко всем функциям, например к телевизионным программам, приложениям и подключенным устройствам.

1. Отобразите Домашняя страница с помощью **HOME**.
(Пример)

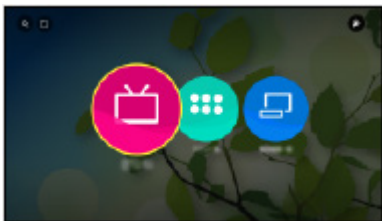

2. Выберите [Прямая трансляция](#) / [Приложения](#) / [Устройства](#) и нажмите **OK** для доступа.

- Для просмотра телевидения в полноэкранном режиме выберите [Прямая трансляция](#).

(Пример)



- Также относительно управления обратитесь к  в правой верхней части Домашняя страница.

■ Поиск

Вы можете осуществлять поиск контента по различным источникам.

1. Отобразите Домашняя страница с помощью **HOME**.
2. Выберите **Q** в верхней левой части Домашняя страница и нажмите **OK** для доступа.
3. Следуйте инструкциям экранной подсказки.

■ Моя папка

Вы можете создать папку для хранения избранных кнопок быстрого доступа (ТВ-программа / приложение / устройство) на Домашняя страница. В папке можно зарегистрировать до 9 кнопок быстрого доступа.

- Чтобы добавить значок кнопки быстрого доступа

 → Домашняя страница > Домашняя страница > Добавить на дом. страницу

1. Отобразите Домашняя страница с помощью **HOME**.
2. Выберите **+** в верхней левой части Домашняя страница и нажмите **OK** для доступа.
 - **+** не отображается, если кнопки быстрого доступа не добавляются на Домашняя страница.
3. Следуйте инструкциям экранной подсказки.

Добавить на дом. страницу

Для часто используемой функции Вы можете добавить кнопку быстрого доступа на Домашняя страница.

1. Отобразите Домашняя страница с помощью **HOME**.
2. Выберите [Прямая трансляция](#) / [Приложения](#) / [Устройства](#) и нажмите **OK** для доступа.
3. Выберите функцию (телевизионная программа / приложение / устройство).
4. Отобразите дополнительное меню с помощью **OPTION**.
5. Выберите [Добавить на дом. страницу](#) и нажмите **OK** для установки.
 - Чтобы удалить кнопку быстрого доступа с Домашняя страница, установите [Убрать с дом. страницы](#).

 → [Домашняя страница](#) > [Домашняя страница](#) > [Дополнительное меню](#)

Дополнительное меню

Вы можете индивидуально настроить Домашняя страница.

1. Отобразите дополнительное меню с помощью **OPTION**.
2. Выберите один из следующих параметров и нажмите **OK** для доступа.

[Убрать с дом. страницы](#) / [Сдвинуть](#) / [Редактировать папку](#)

3. Задайте параметр и нажмите **OK** для сохранения.
-

[Убрать с дом. страницы](#)

Удаление кнопки быстрого доступа с Домашняя страница.

[Сдвинуть](#)

Настройка расположения значков.

[Редактировать папку](#)

Редактирование папки для избранных кнопок быстрого доступа (ТВ-программа / приложение / устройство) и имени папки.

- Для редактирования имени папки выберите имя папки в правом верхнем углу экрана и нажмите **OK**.

Прямая трансляция

Как использовать

[Прямая трансляция](#) – это доступ к телевизионным программам.

1. Отобразите Домашняя страница с помощью **HOME**.
2. Выберите [Прямая трансляция](#).

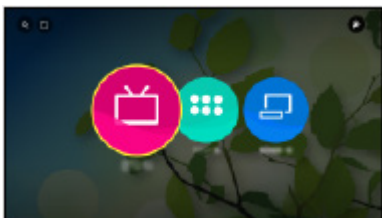

(Пример)



3. Нажмите **OK** для доступа.

(Пример)



- Для получения подробной информации о просмотре телевизора
 → [Просмотр > Основные функции](#)
- Чтобы добавить значок кнопки быстрого доступа
 → [Домашняя страница > Домашняя страница > Добавить на дом. страницу](#)

Дополнительное меню

1. Отобразите дополнительное меню с помощью **OPTION**.
 2. Выберите один из следующих параметров и нажмите **OK** для доступа.
[Добавить на дом. страницу](#) / [Доступность](#) / [Опции AV](#)
 3. Задайте параметр и нажмите **OK** для сохранения.
-

[Добавить на дом. страницу](#)

Добавляется кнопка быстрого доступа для часто используемой функции на Домашняя страница.

 → [Домашняя страница](#) > [Домашняя страница](#) > [Добавить на дом. страницу](#)

[Доступность](#)

Установки голосового сопровождения для пользователей с нарушением зрения

 → [Просмотр](#) > [Для наилучшего аудиосигнала](#) > [Голосовые подсказки](#)

[Опции AV](#)

Удобная дополнительная настройка просмотра, звука и т. д.

 → [Просмотр](#) > [Основные функции](#) > [Опции AV](#)

- Пункты меню и выбираемые опции отличаются в зависимости от режима просмотра телевизора.

Приложения

Как использовать

Из [Приложения](#) можно легко получить доступ к различным приложениям (например, к интернет-контенту и т. д.).

1. Отобразите Домашняя страница с помощью **HOME**.
2. Выберите [Приложения](#) и нажмите **OK** для доступа.

(Пример)



- Для выхода из [Приложения](#)

EXIT

- Чтобы добавить значок кнопки быстрого доступа

 → [Домашняя страница > Домашняя страница > Добавить на дом. страницу](#)

3. Выберите приложение и нажмите **OK** для доступа.
4. Следуйте инструкциям экранной подсказки.

= Примечание =

- Для полноценного использования данной функции требуется широкополосное сетевое окружение.
- Конструкция и технические характеристики могут быть изменены без уведомления.

Мое приложение

Вы можете назначить любимое приложение на кнопку **MY APP** пульта ДУ телевизора. После настройки приложение можно легко запустить нажатием кнопки **MY APP**.

- Только одно приложение можно назначить для **MY APP**.

■ Для назначения приложения в первый раз

1. Нажмите **MY APP** для отображения **Мое приложение**.
2. Выберите приложение для назначения и нажмите **OK** для установки.
 -  отображается на назначенном приложении.

■ Для изменения назначенного приложения

1. Отобразите Домашняя страница с помощью **HOME**.
2. Выберите **Приложения** и нажмите **OK** для доступа.
3. Выберите **Мое приложение** и нажмите **OK** для доступа.
4. Выберите приложение для назначения и нажмите **OK** для установки.

Дополнительное меню

1. Отобразите дополнительное меню с помощью **OPTION**.
 2. Выберите один из следующих параметров и нажмите **OK** для доступа.
[Добавить на дом. страницу](#) / [Сдвинуть](#) / [Блокировка](#) / [Разблокировать](#)
/ [Деинсталлировать](#) / [Отобразить инфо](#)
 3. Задайте параметр и нажмите **OK** для сохранения.
-

[Добавить на дом. страницу](#)

Добавляется кнопка быстрого доступа для часто используемой функции на Домашняя страница.

 → [Домашняя страница](#) > [Домашняя страница](#) > [Добавить на дом. страницу](#)

[Сдвинуть](#)

Настройка расположения приложений.

[Блокировка](#), [Разблокировать](#)

Блокировка / разблокировка определенных приложений с целью ограничения доступа (если данный параметр доступен).

- Для доступа к заблокированному приложению необходимо ввести PIN-код функции блокировки от детей.

 → [Функции](#) > [Блокировка от детей](#) > [PIN-код](#)

[Деинсталлировать](#)

Удаление приложения из [Приложения](#) (если данный параметр доступен).

[Отобразить инфо](#)

Отображается информация о выбранном приложении.

Устройства

Как использовать

Из **Устройства** можно легко получить доступ к подключенным устройствам (к оборудованию HDMI, USB-устройству, сетевому устройству и т. д.).

1. Отобразите Домашняя страница с помощью **HOME**.
2. Выберите **Устройства** и нажмите **OK** для доступа.

(Пример)

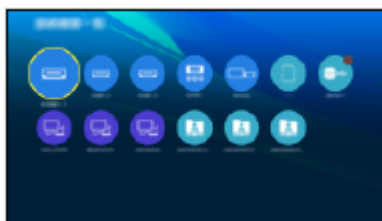

- Для выхода из **Устройства**

EXIT

- Чтобы добавить значок кнопки быстрого доступа

 → Домашняя страница > Домашняя страница > Добавить на дом. страницу

3. Выберите устройство и нажмите **OK** для доступа.

- Для внешнего оборудования

 → Просмотр > Внешнее оборудование

- Для карты SD, USB-устройства, сетевого устройства для медиапроигрывателя

 → Медиа-проигрыватель > Использование медиапроигрывателя

- Для сетевого оборудования для DLNA

 → Сеть > DLNA

- Для функции зеркального отображения

 → Функции > Зерк. отображ.

= Примечание =

- Конструкция и технические характеристики могут быть изменены без уведомления.

Дополнительное меню

1. Отобразите дополнительное меню с помощью **OPTION**.
 2. Выберите один из следующих параметров и нажмите **OK** для доступа.
[Добавить на дом. страницу](#) / [Доступность](#) / [Перек.на комп.вход](#) /
[Перекл. на Видео](#) / [Отобразить инфо](#)
 3. Задайте параметр и нажмите **OK** для сохранения.
-

[Добавить на дом. страницу](#)

Добавляется кнопка быстрого доступа для часто используемой функции на Домашняя страница.

 → [Домашняя страница](#) > [Домашняя страница](#) > [Добавить на дом. страницу](#)

[Доступность](#)

Установки голосового сопровождения для пользователей с нарушением зрения

 → [Просмотр](#) > [Для наилучшего аудиосигнала](#) > [Голосовые подсказки](#)

[Перек.на комп.вход](#) / [Перекл. на Видео](#)

Вы можете выбрать **COMPONENT** и **VIDEO** в **AV**.

[Отобразить инфо](#)

Отображается информация о выбранном устройстве.

Просмотр

Основные функции

Спутниковое подключение

Перед присоединением или отсоединением любых кабелей убедитесь, пожалуйста, в том, что аппарат отсоединен от сетевой розетки.

- Изображенное внешнее оборудование и кабели не поставляются с этим телевизором.
- В зависимости от модели перед подключением или отключением кабелей может понадобиться удалить крышку разъема / кабельную крышку.
- Для DVB-S

■ Двойной тюнер (DiSEqC)

Подключение обоих разъемов для спутниковой антенны, IN 1 и IN 2, к спутниковой антенне с помощью устройства Мультисвитч дает возможность одновременного просмотра или записи 2 программ DVB-S.

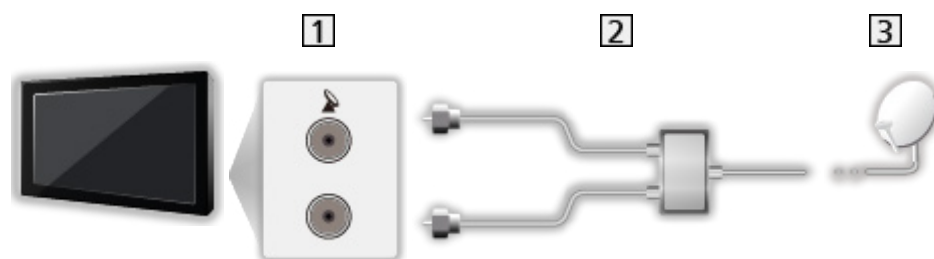

- 1 Разъемы для спутниковой антенны IN 1 / IN 2
- 2 Спутниковые кабели с Мультисвитч
- 3 Спутниковая антенна

■ Двойной тюнер (Однокабел. система)

Подключение разъема для спутниковой антенны IN 1 к спутниковой антенне с помощью маршрутизатора с одиночным кабелем дает возможность просмотра или записи одновременно 2 программ DVB-S, когда обе эти программы транслируются одним и тем же спутниковым передатчиком.



- 1 Разъем для спутниковой антенны IN 1
- 2 Спутниковый кабель и маршрутизатор с одиночным кабелем
- 3 Спутниковая антенна

■ Одиночный тюнер

Подключите разъем для спутниковой антенны IN 1 к спутниковой антенне.

- Просмотр или запись 2-х программ DVB-S одновременно и т.п. не поддерживаются в режиме одиночного тюнера.

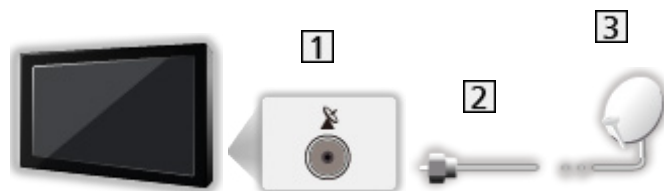

- 1 Разъем для спутниковой антенны IN 1
- 2 Спутниковый кабель
- 3 Спутниковая антенна

= Примечание =

- Чтобы установить спутниковую антенну надлежащим образом, проконсультируйтесь со своим местным дилером. Кроме того, пожалуйста, обратитесь к компаниям спутникового вещания для получения дополнительной информации.
- Доступные спутники и выравнивание спутниковой антенны для настройки каналов DVB-S
 → [Просмотр > Настройка и редактирование > Доступные спутники](#)
- Следите за тем, чтобы телевизор находился как можно дальше от электронного оборудования (видеооборудования и т. д.) или оборудования с инфракрасным датчиком, иначе может возникнуть искажение изображения / звука или могут появиться проблемы в работе другого оборудования.
- Убедитесь, что штекеры кабелей и разъем подходят для выполнения подключения.
- Функция двойного тюнера (просмотр или запись 2 программ одновременно, просмотр программы во время записи другой программы и т. п.) недоступна, если используется функция сервера DVB-через-IP.

Основные подключения

Перед присоединением или отсоединением любых кабелей убедитесь, пожалуйста, в том, что аппарат отсоединен от сетевой розетки.

- Изображенное внешнее оборудование и кабели не поставляются с этим телевизором.
- В зависимости от модели перед подключением или отключением кабелей может понадобиться удалить крышку разъема / кабельную крышку.

■ Антенна

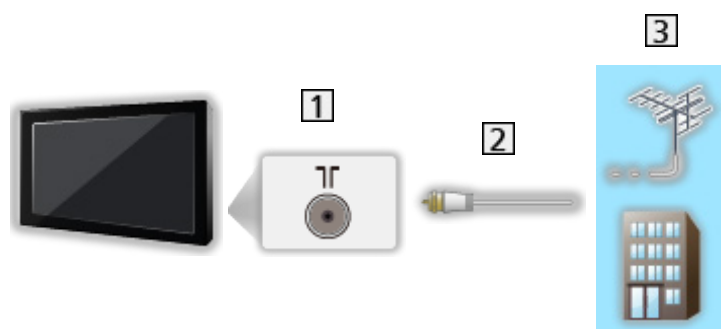

1 Разъем для наземной антенны / кабеля

2 РЧ-кабель

3 Наземная антенна / Кабель

- Для DVB-C, DVB-T, аналогового

■ Записывающее устройство DVD / Записывающее устройство Blu-ray и т. д.

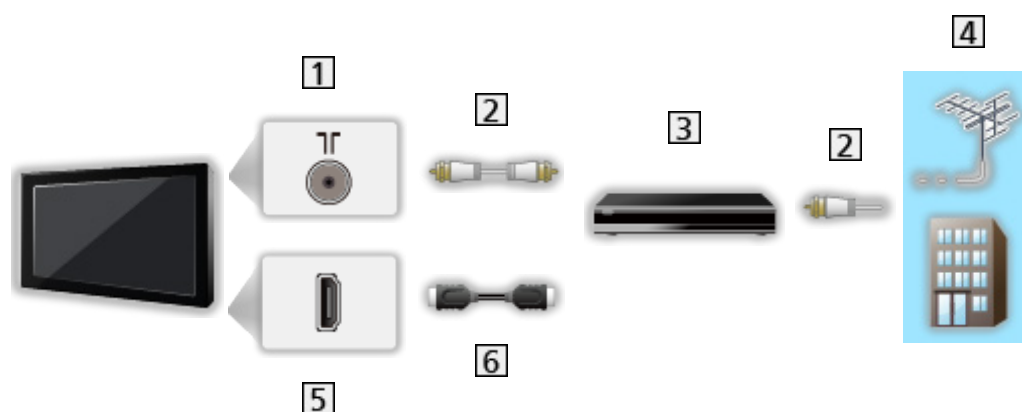

- 1 Разъем для наземной антенны / кабеля
- 2 PC-кабель
- 3 Записывающее устройство DVD / Записывающее устройство Blu-ray и т. д.
- 4 Наземная антенна / Кабель
- 5 Разъем HDMI
- 6 Кабель HDMI

■ Ресивер



- 1 Разъем HDMI
- 2 Кабель HDMI
- 3 Ресивер
- 4 Кабель

= Примечание =

- Для получения подробной информации о подключениях DVB-через-IP
 → [Функции > DVB-через-IP](#)
- Для получения подробной информации о подключениях VIERA Link
 → [Функции > VIERA Link "HDAVI Control™" > Краткий обзор VIERA Link](#)
- Прочитайте также, пожалуйста, руководство по эксплуатации подключаемого оборудования.
- Следите за тем, чтобы телевизор находился как можно дальше от электронного оборудования (видеооборудования и т. д.) или оборудования с инфракрасным датчиком, иначе может возникнуть искажение изображения / звука или могут появиться проблемы в работе другого оборудования.
- Используйте полностью экранированный HDMI-совместимый кабель.
- Убедитесь, что штекеры кабелей и разъем подходят для выполнения подключения.

Выбор канала

1. Выберите режим с помощью **TV**.

DVB-S / DVB-C / DVB-T / DVB-через-IP / Аналоговый

- Доступные для выбора режимы отличаются в зависимости от сохраненных каналов.

2. Выберите канал с помощью **Переключение каналов по нарастающей / убывающей** или **Цифровые кнопки**.



- Нажимая **Цифровые кнопки**, выберите позицию канала с 2-значным или более номером (например, чтобы набрать 399, нажмите **3 9 9**).

■ Для выбора канала из списка каналов

1. Отобразите список каналов с помощью **OK**.

2. Выберите канал из списка и нажмите **OK** для просмотра.

- Для сортировки названий каналов в алфавитном порядке

(Красная)

- Для изменения категории

(Синяя)

■ Для выбора канала с помощью информационного баннера

1. Если информационный баннер не отображается, отобразите его с помощью **i**.

2. Выберите канал и нажмите **OK** для просмотра во время отображения баннера.

→ **Просмотр > Основные функции > Информационный баннер**

■ Для выбора канала с помощью функции ТВ Гид

1. Отобразите **ТВ Гид** с помощью **GUIDE**.

2. Выберите текущую программу и нажмите **OK** для доступа.

- Текущая программа отображается в левой верхней части экрана.

3. Выберите **Просмотр** и нажмите **OK** для просмотра.

→ **Просмотр > ТВ Гид > Использование функции ТВ Гид**

- Недействительно в аналоговом режиме

■ Для просмотра платного телевидения

- Для получения подробной информации о закодированных каналах
 → [Функции > Обычный интерфейс > Использование общего интерфейса \(CI\)](#)
- Для получения дополнительной информации об условиях предоставления услуг обратитесь к оператору / вещательной компании или к производителю модуля CI.





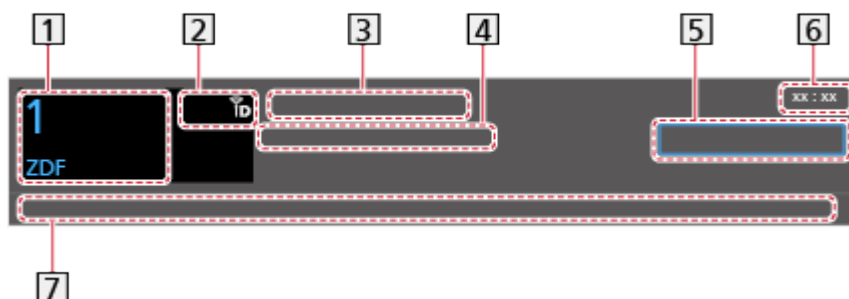

Информационный баннер

Отобразите информационный баннер с помощью .

- Он также появляется при переключении каналов.

(Пример)



- 1) Позиция и название канала
- 2) Тип канала (Радио, HDTV и т. д.) / Закодированный канал () / Режим просмотра телевизора (, , , , )
- 3) Программа
- 4) Время начала / время окончания (кроме аналоговых каналов)
Позиция канала и т. д. (Аналоговый)
Индикатор времени выбранной программы (кроме аналоговых каналов)
- 5) Категория
 - Для изменения категории (DVB)
 - 1) Отобразите список категорий с помощью  (Синяя).
 - 2) Выберите категорию и нажмите **OK** для изменения.
- 6) Текущее время
- 7) Доступные функции / значение сообщений

Плохой сигнал:

Низкое качество телевизионного сигнала

DD+, DD, HE-AAC:

Звуковая дорожка Dolby Audio (Dolby Digital Plus, Dolby Digital) или HE-AAC

AD:

Доступна служба тифлокомментирования (для людей с нарушением зрения)

- Эта функция предназначена для слабовидящих зрителей, поскольку предоставляет дополнительную звуковую дорожку для описания событий, происходящих на экране.

 → Просмотр > Для наилучшего аудиосигнала > Аудиоописание



Доступны субтитры



Доступен телетекст



Доступно несколько аудиосигналов



Доступно несколько видеосигналов



Доступно несколько аудио- и видеосигналов

Сtereo, Моно:

Аудиорежим



Доступная служба передачи данных (гибридное широкополосное вещание)

→ [Функции > Сервис Данных > Использование службы передачи данных](#)

1 – 90:

Оставшееся время таймера отключения

→ [Просмотр > Основные функции > Таймер откл ТВ](#)

- Для подтверждения другого настроенного канала



- Для просмотра канала из баннера



- Информация о следующей программе (DVB)



- Дополнительная информация (DVB)



– Нажмите еще раз, чтобы скрыть баннер.

- Для скрытия баннера



- Чтобы настроить время отображения баннера, установите [Тайм-аут баннера](#).
 - 1) Отобразите меню с помощью **MENU**.
 - 2) Выберите [Установки](#) > [Настройки экрана](#) > [Тайм-аут баннера](#) и нажмите **OK** для доступа.
 - 3) Задайте параметр и нажмите **OK** для сохранения.
- Чтобы отобразить баннер приветствия для интернет-услуг
 - 1) Отобразите меню с помощью **MENU**.
 - 2) Выберите [Установки](#) > [Настройки экрана](#) > [Интеллектуальный баннер](#) и нажмите **OK** для доступа.
 - 3) Выберите [Вкл.](#) / [Выкл.](#) и нажмите **OK** для установки.

Опции AV

Подтвердите или измените текущее состояние.

- Чтобы воспользоваться этой функцией, отобразите телевизионную передачу в полноэкранном режиме.
1. Отобразите дополнительное меню с помощью **OPTION**.
 2. Выберите **Опции AV** и нажмите **OK** для доступа.
 3. Выберите один из следующих параметров и нажмите **OK** для доступа.
[Тип аудиосигнала](#) / [Мульти видео](#) / [Мульти аудио](#) / [2 аудиоканала](#) / [Субканал](#) / [Язык субтитров](#) / [Язык телетекста](#) / [Язык телетекста](#) / [MPX](#) / [Коррекция громк.](#) / [Выбор CAM](#)
 - В зависимости от выбранной Вами страны и выбранного Вами режима просмотра телевизора параметры функции могут отличаться.
 4. Задайте параметр и нажмите **OK** для сохранения.
-

Тип аудиосигнала

Установите на [Аудиоописание](#), если для программы предусмотрена служба тифлокомментирования, и тогда Вы услышите дополнительную звуковую дорожку, озвучивающую события на экране (если данный параметр доступен).

- Для DVB
 - Для регулировки громкости тифлокомментирования
 → [Просмотр](#) > [Для наилучшего аудиосигнала](#) > [Аудиоописание](#)
 - Недействительно в многооконном режиме
-

Мульти видео

Выбор из группы нескольких видеосигналов (если данный параметр доступен).

- Эта настройка не запоминается и возвращается к значению по умолчанию после выхода из текущей программы.
 - Для DVB
-

Мульти аудио

Выбор между другим языком дорожки звукового канала и тифлокомментированием (если данный параметр доступен).

- Эта настройка не запоминается и возвращается к значению по умолчанию после выхода из текущей программы.
 - Для DVB
-

2 аудиоканала

Выбор стерео- / монофонического звучания (если данный параметр доступен).

- Для DVB
-

Субканал

Выбор субканала, поступающего с мультифида (если данный параметр доступен).

- Для DVB
-

Язык субтитров

Выбор языка или типа субтитров (если данный параметр доступен).

- Эта настройка не запоминается и возвращается к значению по умолчанию после выхода из текущей программы.
 - Для DVB
 - Недействительно на дополнительном экране в многооконном режиме
-

Язык телетекста

Установка шрифта телетекста с учетом выбранного языка.

 → [Просмотр](#) > [Телетекст](#) > [Язык телетекста](#)

Язык телетекста

Выбор языка телетекста (если данный параметр доступен).

- Эта настройка не запоминается и возвращается к значению по умолчанию после выхода из текущей программы.
 - Для DVB
-

MPX

Выбор мультиплексного режима звука (если данный параметр доступен).

 → Просмотр > Для наилучшего аудиосигнала > Дополнительные настройки

- Для аналогового
-

Коррекция громк.

Настройка громкости каждого конкретного канала или режима входа.

Выбор CAM

Выбор модуля CI (если данный параметр доступен).

- Недействительно во время выполнения записи
- Для DVB

Субтитры

Отображение / скрытие субтитров (если данный параметр доступен) с помощью **STTL**.

- Для выбора предпочитаемого языка для субтитров DVB (если данный параметр доступен) установите [Предпочт. субтитры](#).

 → [Просмотр](#) > [Основные функции](#) > [Язык](#)

- Чтобы выбрать предпочтительный тип субтитров

1) Отобразите меню с помощью **MENU**.

2) Выберите [Установки](#) > [Настройки экрана](#) > [Предпочт. Тип Субтитров](#) и нажмите **OK** для доступа.

3) Выберите [Стандарт](#) / [Для слабослышащих](#) и нажмите **OK** для установки.

– [Для слабослышащих](#) облегчает понимание и просмотр благодаря субтитрам DVB (в зависимости от вещательной компании).

- Приоритет отдается [Предпочт. Субтитры 1 / 2](#) на языке.

 → [Просмотр](#) > [Основные функции](#) > [Язык](#)

= Примечание =

- При нажатии **STTL** в аналоговом режиме на телевизоре запускается служба телетекста, и на экране отображается избранная страница. Нажмите **EXIT** для возврата в режим телевизора.
- Недействительно на дополнительном экране в многооконном режиме

Предыдущий просмотр

Простое переключение на предыдущий канал или режим входа с помощью кнопки последнего просмотра.

 (LAST VIEW)

- Нажмите еще раз, чтобы вернуться к текущему просмотру.

= Примечание =

- Переключение каналов может быть недоступно в зависимости от определенных условий.
- Канал или режим входа, просмотр которого занял менее 10 секунд, не считается предыдущим.

Таймер откл ТВ

Автоматическое переключение телевизора в режим ожидания по истечении заданного периода времени.

1. Отобразите меню с помощью **MENU**.
2. Выберите **Таймер** > **Таймер откл ТВ** и нажмите **OK** для доступа.
3. Выберите время с интервалом в 15 минут и нажмите **OK** для установки.

90 / 75 / 60 / 45 / 30 / 15 / Выкл. (минут)

- Для отмены установите на **Выкл.** или выключите телевизор.
- Оставшееся время отображается в правом нижнем углу экрана.
- Когда остается менее 3 минут, показания оставшегося времени мигают на экране.

Функции энергосбережения

Использование функций энергосбережения обеспечивает экологичность данного телевизора.

Телевизор переходит в режим ожидания в следующих случаях:

- Эконавигация установлен на [Настр.Эко-режима](#).
- Активирован параметр [Таймер откл ТВ](#).
 → [Просмотр](#) > [Основные функции](#) > [Таймер откл ТВ](#)
- Параметр [Авто Режим ожидания](#) установлен на [Вкл.](#), и в течение 4 часов не выполняется никаких операций.
- Параметр [Откл.пит.при отсуп.сигн](#) установлен на [Вкл.](#), и в течение 10 минут не принимается никакого сигнала и не выполняется никаких операций.

= Примечание =

- Эта функция не влияет на запись.

■ Авто Режим ожидания

1. Отобразите меню с помощью **MENU**.
 2. Выберите [Таймер](#) > [Авто Режим ожидания](#) и нажмите **OK** для доступа.
 3. Выберите [Вкл.](#) / [Выкл.](#) и нажмите **OK** для установки.
-

Авто Режим ожидания

([Вкл.](#) / [Выкл.](#))

Автоматический переход телевизора в режим ожидания с целью энергосбережения, если в течение 4 часов не выполняется никаких операций.

- Автоматическое переключение входа при подсоединенном оборудовании влияет на эту функцию, и происходит сброс отсчета времени.
- За 3 минуты до перехода в режим ожидания появится уведомление.
- Изменение конфигурации по умолчанию может привести к увеличению потребления электроэнергии продуктом.

■ Откл.пит.при отсут.сигн

1. Отобразите меню с помощью **MENU**.
 2. Выберите **Таймер** > **Откл.пит.при отсут.сигн** и нажмите **OK** для доступа.
 3. Выберите **Вкл. / Выкл.** и нажмите **OK** для установки.
-

Откл.пит.при отсут.сигн

(**Вкл. / Выкл.**)

Автоматический переход телевизора в режим ожидания с целью уменьшения энергопотребления, если в течение 10 минут не принимается никакого сигнала и не выполняется никаких операций.

- За 3 минуты до перехода в режим ожидания появится уведомление.

■ Эконавигация

Автоматическая настройка телевизора на самый подходящий режим энергосбережения.

Отображаются соответствующие пункты и их текущие настройки. Выберите **Настр.Эко-режима**, чтобы сразу задать для них энергосберегающие настройки.

1. Отобразите меню с помощью **MENU**.
 2. Выберите **Установки** > **Эконавигация** и нажмите **OK** для доступа.
 3. Выберите **Настр.Эко-режима** и нажмите **OK** для установки.
- **Авто Режим ожидания** и **Откл.пит.при отсут.сигн** активны, когда **Эконавигация** установлен на **Настр.Эко-режима**.

■ Режим Радио

Настройка таймера автоматического выключения экрана при выборе радиоканала.

1. Отобразите меню с помощью **MENU**.
2. Выберите [Установки](#) > [Настройки экрана](#) > [Режим Радио](#) и нажмите **OK** для доступа.
3. Выберите время и нажмите **OK** для установки.

[20](#) / [15](#) / [10](#) / [5](#) / [Выкл.](#) (секунд)

- Звук остается активным, даже если экран выключен. Данная функция эффективно снижает потребление электроэнергии при прослушивании радиоканалов.
- Чтобы включить экран, нажмите любую кнопку, кроме Переключатель включения / выключения режима ожидания, **Увеличение / уменьшение громкости** и **MUTE**.



- Недействительно в аналоговом режиме

Настройка времени

Настройка времени.

1. Отобразите меню с помощью **MENU**.
2. Выберите **Таймер > Часовой пояс** и нажмите **OK** для доступа.
3. Задайте параметр и нажмите **OK** для сохранения.
 - Время корректируется по Гринвичу.

Язык

1. Отобразите меню с помощью **MENU**.
 2. Выберите [Установки](#) > [Язык](#) и нажмите **OK** для доступа.
 3. Выберите один из следующих параметров и нажмите **OK** для доступа.
[Язык меню](#) / [Предпочтение Аудио 1 / 2](#) / [Предпочт. Субтитры 1 / 2](#) /
[Предпочтение Телетекст](#)
 4. Задайте параметр и нажмите **OK** для сохранения.
-

[Язык меню](#)

Изменение языка для экранных индикаций.

[Предпочтение Аудио 1 / 2](#)

Выбор первого и второго предпочтительных языков для многоканальных аудиосигналов DVB (в зависимости от вещательной компании).

[Предпочт. Субтитры 1 / 2](#)

Выбор первого и второго предпочтительных языков субтитров DVB (в зависимости от вещательной компании).

- Для отображения субтитров

 → [Просмотр](#) > [Основные функции](#) > [Субтитры](#)

[Предпочтение Телетекст](#)

Выбор предпочтительного языка телетекста каналов DVB (в зависимости от вещательной компании).

Разрешение 4К

4К-совместимое оборудование

Вы можете просматривать контент в формате 4К, который представляет собой увеличенное вдвое горизонтальное и вертикальное разрешение сигнала 1080р.

- Для получения подробной информации о действительном формате 4К

 → [Просмотр](#) > [Разрешение 4К](#) > [Действительный формат 4К](#)

- Подсоедините 4К-совместимое оборудование к разъему HDMI с помощью 4К-совместимого кабеля, и Вы сможете просматривать контент в формате 4К.
- В зависимости от модели перед подключением или отключением кабелей может понадобиться удалить крышку разъема / кабельную крышку.

■ 4К-совместимое оборудование



1 Разъем HDMI

2 Кабель HDMI

3 4К-совместимое оборудование

- Убедитесь, что штекеры кабелей и разъем подходят для выполнения подключения.
- Используйте полностью экранированный HDMI-совместимый кабель.

Автонастройка HDMI

1. Отобразите меню с помощью **MENU**.
 2. Выберите [Установки](#) > [Автонастройка HDMI](#) и нажмите **OK** для доступа.
 3. Задайте параметр и нажмите **OK** для сохранения.
-

Автонастройка HDMI

([Режим1](#) / [Режим2](#))

Более точное воспроизведение изображения благодаря расширенному цветовому треугольнику при подключении к 4К-совместимому оборудованию. Выберите режим в зависимости от оборудования.

Режим1:

Для лучшей совместимости. Установите на [Режим1](#), если изображение или звук на входе HDMI воспроизводятся ненадлежащим образом.

Режим2:

Для 4К-совместимого оборудования с функцией точного вывода изображения благодаря расширенному цветовому треугольнику

- Можно сохранить настройки отдельно для каждого входа HDMI.
- Для HDMI1/2
- Действительный формат (4К)
 - [Режим1](#): 4:4:4 / 4:2:2 (30p, 25p, 24p), 4:2:0 (60p, 50p)
 - [Режим2](#): 4:4:4 / 4:2:2 (30p, 25p, 24p), 4:4:4 / 4:2:2 / 4:2:0 (60p, 50p)

Действительный формат 4К

■ Действительный формат 4К (HDMI)

- 4K UHD

3 840 × 2 160 (60p, 50p, 30p, 25p, 24p)

– Формат зафиксирован на [16:9](#).

- DCI 4K

4 096 × 2 160 (60p, 50p, 30p, 25p, 24p)

– Фактическое разрешение составляет 3 840 × 2 160p.

– Формат зафиксирован на [V Full](#).

= Примечание =

- Для перечисленных ниже форматов используйте подключение к HDMI1 или HDMI2.
 - 60p, 50p / 4:4:4, 4:2:2
- Приведенные выше сигналы переформатируются для оптимального просмотра на Вашем дисплее.
- Для получения подробной информации о формате



→ [Просмотр > Для наилучшего изображения > Формат](#)

Внешнее оборудование

Внешнее подключение

Эти схемы показывают наши рекомендации относительно подсоединения Вашего телевизора к разнообразному оборудованию. Относительно других соединений примите во внимание инструкции к каждому устройству.

- Для получения подробной информации об основных подсоединениях

 → [Просмотр > Основные функции > Основные подсоединения](#)

- Использование специальных устройств, поддерживающих беспроводную технологию Bluetooth

 → [Функции > Устройства Bluetooth](#)

- Убедитесь, что штекеры кабелей и разъем подходят для выполнения подключения.
- Изображенное внешнее оборудование и кабели не поставляются с этим телевизором.
- В зависимости от модели перед подключением или отключением кабелей может понадобиться удалить крышку разъема / кабельную крышку.

■ Оборудование HDMI

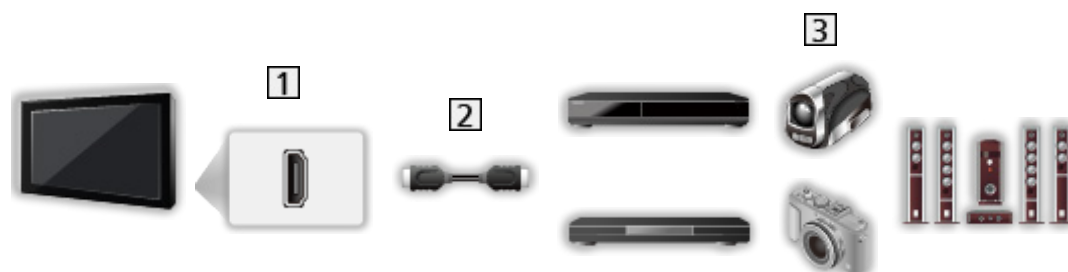

1 Разъем HDMI

2 Кабель HDMI

3 Рекордер / Плеер / Ресивер / Видеокамера / Усилитель с системой динамиков

= Примечание =

- Используйте полностью экранированный HDMI-совместимый кабель.
- Для получения подробной информации о подключениях VIERA Link

 → [Функции > VIERA Link "HDAVI Control™" > Краткий обзор VIERA Link](#)

- Используйте разъем HDMI2, чтобы подключить телевизор к усилителю, имеющему функцию ARC (функцию обратного аудиоканала).

■ Устройства AV

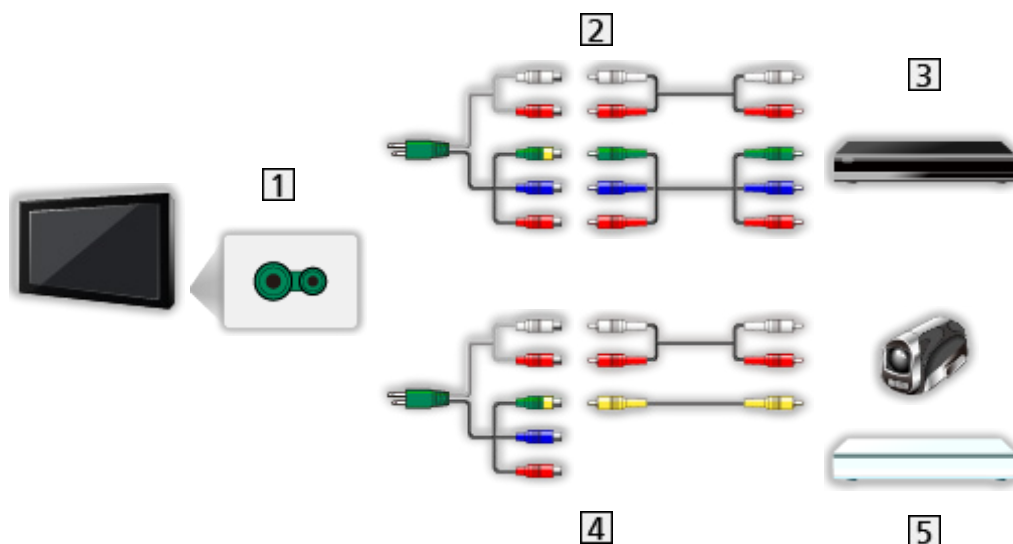

1 Разъем AV (COMPONENT)

2 Компонентные кабели

- При подключении к телевизору необходим адаптер AV (COMPONENT / VIDEO) (входит в комплект поставки).

3 DVD-проигрыватель и т. д.

4 Композитные кабели

- При подключении к телевизору необходим адаптер AV (COMPONENT / VIDEO) (входит в комплект поставки).

5 Видеокамера / Игровая приставка

■ USB-устройства



- 1 USB-порт
- 2 Кабель USB
- 3 USB HDD-устройство и т. п.

= Примечание =

- Рекомендуется подключать устройство непосредственно к USB-порту телевизора.
- Вы не можете использовать одновременно два или более устройств USB одинакового типа, за исключением флеш-памяти USB или USB HDD-устройства.
- Используйте порт USB 1 для подключения USB HDD-устройства.
- Некоторые USB-устройства или USB-разветвители не могут использоваться с этим телевизором.
- Вы не можете подключать устройства с помощью USB-картридера.

■ Прослушивание через внешние динамики



- 1 DIGITAL AUDIO
- 2 Оптический цифровой аудиокабель
- 3 Усилитель с системой динамиков

- Для прослушивания многоканального звучания с внешнего оборудования (например, Dolby Audio (Dolby Digital) 5.1-каналов) подсоедините оборудование к усилителю. Для получения информации о подсоединениях прочитайте инструкции по эксплуатации оборудования и усилителя.
- Чтобы выбрать устройство вывода звука для регулировки громкости, установите [Настр. динам. телевизора](#).

 → [Просмотр > Для наилучшего аудиосигнала > Настройки громкости](#)

■ Наушники

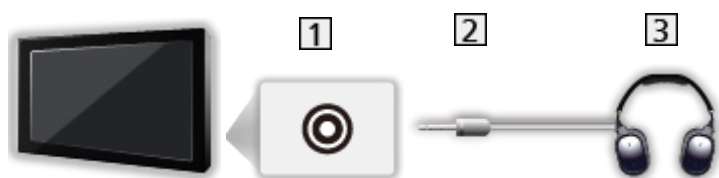

1 Гнездо для наушников

2 М3 мини-штекер, стерео

3 Наушники

- Чтобы отрегулировать громкость, задайте [Громк. наушников](#).

 → [Просмотр](#) > [Для наилучшего аудиосигнала](#) > [Настройки громкости](#)

- Чтобы выбрать устройство вывода звука для регулировки громкости, установите [Настр. динам. телевизора](#).

 → [Просмотр](#) > [Для наилучшего аудиосигнала](#) > [Настройки громкости](#)

Просмотр с внешних входов

Подсоедините внешнее оборудование (VCR, DVD и т. д.), и Вы сможете просматривать изображение, поступающее на вход телевизора.

1. Отобразите меню выбора входа с помощью **AV**.
2. Выберите вход, к которому подсоединено оборудование, и нажмите **OK** для просмотра. (Выбранный режим отображается в левой верхней части экрана.)
 - Вы также можете выбирать вход, нажимая **AV**. Нажимайте повторно до тех пор, пока не будет выбран нужный вход.
 - Вы можете выбрать **COMPONENT** и **VIDEO** в **AV**.
 - Вы можете отметить или пропустить каждый режим входа. Пропущенные входы не будут отображаться при нажатии кнопки **AV**. (**Метки входа**)
 - С помощью пульта дистанционного управления Вы можете управлять контентом или внешним оборудованием.



→ **Просмотр > Внешнее оборудование > Управление с помощью пульта дистанционного управления телевизора**

- Для возврата к режиму просмотра телевизора



= Примечание =

- Если внешнее оборудование имеет функцию настройки формата изображения, установите его на **16:9**.
- Для получения дополнительной информации прочитайте руководство по эксплуатации оборудования или проконсультируйтесь со своим местным дилером.

■ Метки входа

Доступ к списку меток входов дает возможность изменения имени входа или пропуска входе, если он не подключено, что улучшает идентификацию и повышает удобство выбора на баннере [Выбор входа](#).

 → [Просмотр](#) > [Основные функции](#) > [Информационный баннер](#)

1. Отобразите меню с помощью **MENU**.
2. Выберите [Установки](#) > [Настройки экрана](#) > [Метки входа](#) и нажмите **OK** для доступа.
3. Задайте параметр и нажмите **OK** для установки.
 - Вы можете свободно присвоить имя каждому режиму входа; для этого выберите [Переименовать вход](#) и введите нужные символы (максимум 10 символов).
 - Чтобы пропустить режим входа, нажмите [Пропуск](#).

■ Таймер игры

Установите на [Вкл.](#) для отображения непрерывного отсчета времени в Игровой режим каждые 30 минут в правой верхнем углу экрана.

1. Отобразите меню с помощью **MENU**.
2. Выберите [Установки](#) > [Настройки экрана](#) > [Таймер игры](#) и нажмите **OK** для доступа.
3. Выберите [Вкл.](#) / [Выкл.](#) и нажмите **OK** для установки.
 - Данная функция доступна, если [Игровой режим](#) установлен на [Вкл.](#).

Управление с помощью пульта дистанционного управления телевизора

Вы можете работать с контентом в медиапроигрывателе / на медиасервере, управлять функциями записи или подключенным оборудованием с помощью следующих кнопок пульта дистанционного управления этого телевизора.



Воспроизведение (VCR / DVD / видеоконтент)



Остановка операций



Быстрая перемотка назад, ускоренное воспроизведение назад (VCR)
Переход к предыдущей дорожке, заголовку или разделу (DVD / видеоконтент)



Быстрая перемотка назад, ускоренное воспроизведение назад (VCR)
Поиск в обратном направлении (DVD / видеоконтент)



Быстрая перемотка вперед, ускоренное воспроизведение вперед (VCR)
Переход к следующей дорожке, заголовку или разделу (DVD / видеоконтент)



Быстрая перемотка вперед, ускоренное воспроизведение вперед (VCR)
Поиск в прямом направлении (DVD / видеоконтент)



Пауза / Возобновить
Нажмите и удерживайте для воспроизведения на низкой скорости (DVD)



Запись одной кнопкой

 → [Запись](#) > [Запись текущей программы](#) > [Запись одной кнопкой](#)

■ Как изменить код

Каждый продукт Panasonic имеет собственный код дистанционного управления. Изменяйте код в соответствии с продуктом, которым Вы хотите управлять.

1. Нажмите и удерживайте Переключатель включения / выключения режима ожидания во время выполнения следующих операций.



2. Введите соответствующий код с помощью **Цифровые кнопки**.



- Коды для каждого продукта и функций

70: Записывающее устройство DVD, DVD-проигрыватель, Проигрыватель дисков Blu-ray

71: Домашний кинотеатр, Домашний кинотеатр для проигрывания дисков Blu-ray

72: VCR

73 (значение по умолчанию):

Использование для записи на USB HDD-устройство, для работы медиапроигрывателя, функций DLNA или VIERA Link

3. Нажмите  для изменения.

= Примечание =

- После изменения кода убедитесь в том, что дистанционное управление работает правильно.
- При замене батареек коды могут быть возвращены к значениям по умолчанию.
- Некоторые операции могут быть недоступны в зависимости от оборудования.

Функции HDMI

HDMI (мультимедийный интерфейс высокой четкости) является первым в мире полностью цифровым бытовым AV-интерфейсом, совместимым с сигналами несжатого формата.

Интерфейс HDMI позволяет с удовольствием просматривать цифровые изображения высокой четкости и прослушивать высококачественный звук, подключив телевизор к внешнему оборудованию.

Совместимое с интерфейсом HDMI оборудование *, снабженное выходным разъемом HDMI или DVI, например DVD-проигрыватель, ресивер или игровое оборудование, может быть подсоединено к разъему HDMI с помощью полностью экранированного HDMI-совместимого кабеля.

 → [Просмотр > Внешнее оборудование > Внешнее подключение](#)

*: На оборудовании, совместимом с интерфейсом HDMI, отображается логотип HDMI.

■ Применимые функции HDMI

- Входной аудиосигнал:

2-канальный LPCM, Dolby Audio (Dolby Digital, Dolby Digital Plus)

- Установки аудио могут быть заданы для [Аудиоформат HDMI](#) в меню Звук.

 → [Просмотр > Для наилучшего аудиосигнала > Дополнительные настройки](#)

- Входной видеосигнал:

Соответствует установкам выходного сигнала цифрового оборудования.

 → [Просмотр > Внешнее оборудование > Используемые входные сигналы](#)

- VIERA Link (HDAVI Control 5)

 → [Функции > VIERA Link “HDAVI Control™” > Краткий обзор VIERA Link](#)

- Content Type

- Deep Colour

- Функция обратного аудиоканала

- Функция обратного аудиоканала (ARC) посылает цифровые звуковые сигналы по кабелю HDMI.

- Для HDMI2

- x.v.Colour™

- 4K

 → [Просмотр > Разрешение 4K > Действительный формат 4K](#)

■ Соединение DVI

Если внешнее оборудование имеет только выход DVI, подсоедините к разъему HDMI с помощью кабеля с адаптером с DVI на HDMI. При использовании кабеля с адаптером с DVI на HDMI подсоедините аудиокабель к разъему аудиовхода (используйте аудиоразъемы COMPONENT / VIDEO).

- При подключении к аудиоразъемам COMPONENT / VIDEO необходим адаптер AV (COMPONENT / VIDEO) (входит в комплект поставки).
- По вопросам приобретения кабеля-адаптера HDMI обратитесь в Ваш местный розничный магазин по продаже цифрового оборудования.

= Примечание =

- Установки аудио могут быть заданы для [Аудиоформат HDMI / Вход HDMI](#) в меню Звук.
 → [Просмотр](#) > [Для наилучшего аудиосигнала](#) > [Дополнительные настройки](#)
- Если подсоединенное оборудование имеет функцию регулирования формата изображения, то установите формат изображения на значение “16:9”.
- Эти соединители HDMI являются соединителями “Типа А”.
- Эти соединители HDMI совместимы с системой защиты авторских прав HDCP (High-Bandwidth Digital Content Protection).
- Оборудование, не имеющее выходных цифровых разъемов, может быть подсоединено к входному компонентному разъему или видеоразъему для получения аналоговых сигналов.
- Этот телевизор оснащен технологией HDMI™.

Настройки HDMI HDR

1. Отобразите меню с помощью **MENU**.
 2. Выберите [Установки](#) > [Настройки HDMI HDR](#) и нажмите **OK** для доступа.
 3. Задайте параметр и нажмите **OK** для сохранения.
-

Настройки HDMI HDR

([Вкл.](#) / [Выкл.](#))

Когда устройство HDR будет подключено к телевизору, установите [Вкл.](#).

- Выберите для этой функции значение [Выкл.](#), если изображение выглядит неестественным. Так бывает, например, при проблемах совместимости присоединенного устройства, источника изображения или при использовании функции многооконности.
- При изменении настройки изображение может исчезнуть на несколько секунд.
- Для HDMI

Используемые входные сигналы

■ COMPONENT, HDMI

Название сигнала	COMPONENT	HDMI
525 (480) / 60i, 60p	○	○
625 (576) / 50i, 50p	○	○
750 (720) / 60p, 50p	○	○
1 125 (1 080) / 60i, 50i	○	○
1 125 (1 080) / 60p, 50p, 24p		○
3 840 × 2 160 / 60p, 50p, 30p, 25p, 24p		○
4 096 × 2 160 / 60p, 50p, 30p, 25p, 24p		○

○: Применяемый входной сигнал

= Примечание =

- Сигналы, не соответствующие приведенным выше характеристикам, могут отображаться неправильно.
- Приведенные выше сигналы переформатируются для оптимального просмотра на Вашем дисплее.
- Для получения подробной информации о действительном формате 4K



→ [Просмотр > Разрешение 4K > Действительный формат 4K](#)

Для наилучшего изображения

Режим просмотра

Некоторые функции доступны не во всех моделях. Доступные пункты меню отображаются на экране телевизора.

1. Отобразите меню с помощью **MENU**.
2. Выберите **Картинка > Режим просмотра** и нажмите **OK** для доступа.
3. Выберите режим и нажмите **OK** для установки.

Режим просмотра

(Динамический / Нормальный / Профессиональное фото / Кинотеатр / THX Cinema / THX Bright Room / Режим True Cinema / Пользовательский / Профессиональный1 / Профессиональный2)

Выбор режима изображения для каждого входа в соответствии с Вашими предпочтениями.

Динамический:

Улучшает контрастность и резкость изображения при просмотре в ярко освещенном помещении.

Нормальный:

Стандартное использование при обычном освещении.

Профессиональное фото:

Детальная передача оригинала изображения.

- Для фотоконтента

Кинотеатр:

Улучшает такие характеристики, как контрастность, передача оттенков черного и цветности при просмотре фильмов в затемненном помещении.

THX Cinema*:

Точная передача изображения без потери качества в затемненном помещении.

THX Bright Room*:

Точная передача изображения без потери качества в ярко освещенном помещении.

Режим True Cinema:

Точная передача изображения без изменений и потери качества.

Пользовательский:

Ручная регулировка каждого элемента меню для получения качества изображения в соответствии с Вашими предпочтениями.

Профессиональный1 / 2:

Позволяет задать и зафиксировать установки изображения для профессиональных фотографий.

 → Просмотр > Для наилучшего изображения > Дополн.настройки

- Если эти режимы устанавливает сертифицированный профессиональный дилер, то **Профессиональный1** и **Профессиональный2** могут отображаться как **isf День** и **isf Ночь**.
- Для каждого режима можно настроить и сохранить следующие параметры.
Уровень яркости / Контраст / Яркость / Цвет / Растровый фон / Четкость / Цветовая температура / Яркий цвет / Ремастеринг цвета / Ремаст. цвета Res.2020 / Эффект негатива / Датчик освещенности / Шумоподавление / Ремастеринг MPEG / Ремастеринг разрешения / Ремаст. динам.диапазона / Intelligent Frame Creation / Четкое движение
- Эту функцию можно соответственно запомнить для ввода или режима просмотра телевизора.

* : Режимы THX применяются для воспроизведения установок изображения, используемых профессиональными кинопроизводителями, и позволяют точно передать качество изображения сертифицированных фильмов THX. На диски с сертифицированными фильмами THX нанесен логотип THX. Режимы THX недоступны для фотоконтента.

Датчик освещенности

1. Отобразите меню с помощью **MENU**.
 2. Выберите **Картинка > Датчик освещенности** и нажмите **OK** для доступа.
 3. Выберите **Вкл. / Выкл.** и нажмите **OK** для установки.
-

Датчик освещенности

(**Вкл. / Выкл.**)

- Функция автоматического контроля яркости

Автоматическая регулировка установок изображения в зависимости от условий освещения.

Формат

Изменение формата изображения (размера изображения) с помощью **ASPECT**.

■ Для изменения формата изображения вручную

1. Отобразите **Выбор формата изображения** с помощью **ASPECT**.

2. Выберите режим и нажмите **OK** для установки.

- Вы также можете изменять режим, нажимая **ASPECT**.

(Нажимайте повторно до тех пор, пока не появится необходимый режим.)

Авто:

Наилучшее соотношение сторон задается автоматически в соответствии с “Сигналом управления форматом изображения”.

 → Просмотр > Для наилучшего изображения >
Сигнал управления форматом изображения

16:9:

Непосредственно отображает изображение в формате 16:9 без искажения (анаморфотное).

4:3:

Отображает изображение в стандартном формате 4:3 без искажения.

Увеличение:

Отображает изображение 16:9 в стиле почтового ящика или изображение 4:3 без искажения.

4:3 полноэкранный:

Отображает изображение 4:3 увеличенным горизонтально, чтобы заполнить экран.

V Full:

Отображает изображение увеличенным вертикально, чтобы заполнить экран, без искажений.

- Для формата DCI 4K

= Примечание =

- Для полного использования данной функции необходимо отобразить изображение в полноэкранном режиме (при просмотре телевизионных программ, при просмотре через внешний вход и т. д.).
- Формат экрана можно запомнить отдельно для сигналов SD (стандартного разрешения) и HD (высокого разрешения).
- Формат изображения нельзя изменить в услуге телетекста.
- Формат зафиксирован на 16:9 в следующих случаях:
 - Параметр **Игровой режим** установлен на **Вкл.**
 - Параметр **Режим 1080p Pure Direct** установлен на **Вкл.**
 - Параметр **Технология 4K Pure Direct** установлен на **Вкл.**
 - Параметр **1080p Pixel by 4pixels** установлен на **Вкл.**
 - 4K-контент, кроме DCI 4K

Сигнал управления формата изображения

Программы обычно содержат “Сигнал управления форматом изображения” (широкоэкранный сигнал, сигнал управления через разъем HDMI).

В режиме **Авто** в верхнем левом углу экрана появляется индикация формата изображения, если найден широкоэкранный сигнал (WSS) или управляющий сигнал, поступающий через разъем HDMI. В качестве формата изображения задается подходящее соотношение сторон.

 → [Просмотр](#) > [Для наилучшего изображения](#) > [Формат](#)

■ Доступные состояния

- Разъем для спутниковой антенны (только WSS)

Действительный формат входного сигнала:

DVB-S

- Разъем для наземной антенны / кабеля (только WSS)

Действительный формат входного сигнала:

DVB-C

DVB-T / DVB-T2

PAL D, K

SECAM D, K

Недействительный формат входного сигнала:

PAL 525/60 6,5 МГц

PAL 525/60 6,0 МГц

PAL 525/60 5,5 МГц

M.NTSC 6,5 МГц

M.NTSC 6,0 МГц

M.NTSC 5,5 МГц

- Разъем AV (VIDEO)

Действительный формат входного сигнала:

PAL

SECAM

PAL 525/60 *

M.NTSC *

NTSC *

* : Управляющий сигнал подается только через разъем HDMI

- Разъем AV (COMPONENT) (только WSS)

Действительный формат входного сигнала:

625 (576) / 50i, 50p

Недействительный формат входного сигнала:

525 (480) / 60i, 60p

750 (720) / 60p, 50p

1 125 (1 080) / 60i, 50i

- Разъем HDMI

Действительный формат входного сигнала:

525 (480) / 60i, 60p

625 (576) / 50i, 50p

750 (720) / 60p, 50p

1 125 (1 080) / 60i, 50i

1 125 (1 080) / 60p, 50p, 24p

3 840 × 2 160 / 60p, 50p, 30p, 25p, 24p

4 096 × 2 160 / 60p, 50p, 30p, 25p, 24p

- Разъем HDMI не получает сигнал WSS.
-

= Примечание =

- Если размер экрана выглядит необычно, когда на видеомagneтофоне воспроизводится записанная широкоэкранный программа, подрегулируйте трекинг на видеомagneтофоне. Прочитайте руководство по эксплуатации видеомagneтофона.
- Для получения подробной информации о действительном формате 4K



→ [Просмотр > Разрешение 4K > Действительный формат 4K](#)

Основные настройки

1. Отобразите меню с помощью **MENU**.
 2. Выберите **Картинка** и нажмите **OK** для доступа.
 3. Выберите один из следующих параметров и нажмите **OK** для доступа.
Уровень яркости / Контраст / Яркость / Цвет / Растровый фон / Четкость / Цветовая температура / Яркий цвет / Ремастеринг цвета / Ремаст. цвета Rec.2020 / Эффект негатива / Ремастеринг разрешения / Ремаст. динам.диапазона / Intelligent Frame Creation / Четкое движение
 4. Задайте параметр и нажмите **OK** для сохранения.
-

Уровень яркости, Контраст, Яркость, Цвет, Растровый фон, Четкость

Регулировка уровней этих параметров в соответствии с Вашими личными предпочтениями.

- Параметр **Четкость** недоступен, когда параметр **1080p Pixel by 4pixels** установлен на **Вкл.**
-

Цветовая температура

Настройка общего цветового тона изображения (более синий – более красный).

Яркий цвет

(**Вкл.** / **Выкл.**)

Автоматическая настройка цветов на яркие.

Ремастеринг цвета

(**Максимальное** / **Минимальное** / **Выкл.**)

Отображение ярких изображений с расширенным цветовым треугольником.

- Недействительно в следующих случаях:
 - Фотоконтент
 - **Режим просмотра** установлен на режим ТНХ.
-

Ремаст. цвета Res.2020

(Максимальное / Минимальное / Выкл.)

Отображение ярких изображений с соответствующим цветовым треугольником.

- Данная функция доступна только для Res. 2020 и отображается вместо [Ремастеринг цвета](#).
-

Эффект негатива

(Максимальное / Минимальное / Выкл.)

Обеспечивается эффект обратной пленки для фотоконтента.

- Для фотоконтента
 - Недействительно, когда для [Режим просмотра](#) установлен режим THX
-

Ремастеринг разрешения

(Авто / Максимальное / Среднее / Минимальное / Выкл.)

Увеличение разрешения изображения, чтобы сделать изображение контрастнее.

- Недействительно, когда параметр [1080p Pixel by 4pixels](#) установлен на [Вкл.](#)
-

Ремаст. динам.диапазона

(Вкл. / Выкл.)

Делает яркие области изображения ближе к оригинальному освещению с целью усиления впечатления от изображения.

- Недействительно в следующих случаях:
 - Многооконный режим
 - Параметр [Управление контрастом](#) установлен на [Выкл.](#)
-

Intelligent Frame Creation

([Пользоват. настройка](#) / [Максимальное](#) / [Среднее](#) / [Минимальное](#) / [Выкл.](#))

Автоматическая компенсация скорости передачи кадров изображения и устранение их колебания для плавности изображения.

- В зависимости от контента может появляться зашумленность изображения. Чтобы избежать появления зашумленности, измените настройки.
- Выберите [Пользоват. настройка](#), чтобы задать [Intelligent Frame Creation](#) вручную.

Устранение размытия:

Регулирует плавность материала с камеры для минимизации размытия.

”Пленочное” сглаживание:

Регулирует сглаживание пленочного материала.

Заводские установки:

Сброс параметров для [Intelligent Frame Creation](#).

- Недействительно в следующих случаях:
 - Параметр [Игровой режим](#) установлен на [Вкл.](#)
 - Параметр [1080p Pixel by 4pixels](#) установлен на [Вкл.](#)
 - Параметр [Режим 1080p Pure Direct](#) установлен на [Вкл.](#)
 - Параметр [Технология 4K Pure Direct](#) установлен на [Вкл.](#)
 - Фотоконтент

Четкое движение

([Вкл.](#) / [Выкл.](#))

Делает расплывчатое изображение более четким, когда, к примеру установлен [Игровой режим](#) и др.

- Недействительно для фотоконтента

Настройки шумоподавления

1. Отобразите меню с помощью **MENU**.
 2. Выберите **Картинка > Шумоподавление / Ремастеринг MPEG** и нажмите **OK** для доступа.
 3. Задайте параметр и нажмите **OK** для сохранения.
-

Шумоподавление

(Авто / Максимальное / Среднее / Минимальное / Выкл.)

Уменьшение нежелательных помех изображения.

Ремастеринг MPEG

(Авто / Максимальное / Среднее / Минимальное / Выкл.)

Уменьшение мерцания на контурах изображения и блочного шума.

Дополн.настройки

Некоторые функции доступны не во всех моделях. Доступные пункты меню отображаются на экране телевизора.

Вы можете отрегулировать и задать подробные установки изображения, если **Режим просмотра** установлен на **Профессиональное фото**, **Кинотеатр**, **Режим True Cinema**, **Пользовательский** или **Профессиональный1 / 2**. Установки в **Режим True Cinema**, **Пользовательский** или **Профессиональный1 / 2** можно сохранить для каждого входа.

 → **Просмотр > Для наилучшего изображения > Режим просмотра**

1. Выберите режим входа с помощью **AV** или **TV**.
2. Отобразите меню с помощью **MENU**.
3. Выберите **Картинка > Режим просмотра** и нажмите **OK** для доступа.
4. Выберите режим и нажмите **OK** для установки.

Профессиональное фото / Кинотеатр / Режим True Cinema / Пользовательский / Профессиональный1 / Профессиональный2

■ Регулировка подробных установок изображения

1. Отобразите меню с помощью **MENU**.
2. Выберите **Картинка > Дополн.настройки** и нажмите **OK** для доступа.
3. Выберите один из следующих параметров и нажмите **OK** для доступа.

Управление контрастом / HDR Brightness Enhancer / Цветовая гамма / Баланс белого / Colour Management / Гамма / Заводские установки

4. Задайте параметр и нажмите **OK** для сохранения.

■ Управление контрастом

Управление контрастом

([Пользоват. настройка](#) / [Авто](#) / [Выкл.](#))

Автоматическая регулировка подробных настроек контрастности.
Выберите [Пользоват. настройка](#), чтобы задать [Настр. упр. контрастом](#) вручную.

Настр. упр. контрастом

[Автом. регулир. гаммы:](#)

Регулировка кривой гаммы для увеличения яркости изображения.

[Расш. диап. черного цв.:](#)

Постепенная регулировка оттенков черного цвета.

[Эффект чист.бел.цвета:](#)

Повышение четкости белых областей.

[Заводские установки:](#)

Сброс параметров для [Настр. упр. контрастом](#).

■ HDR Brightness Enhancer

HDR Brightness Enhancer

([Вкл.](#) / [Выкл.](#))

Усиливает освещение при просмотре видео HDR в условиях яркого освещения.

■ Цветовая гамма

Цветовая гамма

(Исходный / Rec. 709 / SMPTE-C / EBU / Rec. 2020 / DCI-P3 / Авто / sRGB / Adobe)

Точное воспроизведение цвета изображения согласно стандартам цветового треугольника.

Исходный:

Отображение глубоких цветов путем максимального расширения цветового треугольника.

Rec. 709:

Стандарт для HD (высокое разрешение)

SMPTE-C:

Стандарт для NTSC

EBU:

Стандарт для PAL

Rec. 2020:

Предоставляет подходящий цветовой треугольник для Rec. 2020.

DCI-P3:

Предоставляет подходящий цветовой треугольник для DCI 4K.

Авто:

Автоматически регулирует цветовой треугольник в соответствии с входным сигналом. (для фотоконтента)

sRGB:

Стандарт для sRGB (для фотоконтента)

Adobe:

Стандарт для AdobeRGB (для фотоконтента)

- Чтобы воспользоваться этой функцией, установите [Ремастеринг цвета](#), [Ремаст. цвета Rec.2020](#) и [Эффект негатива](#) на [Выкл.](#).
- [Авто](#) / [sRGB](#) / [Adobe](#) доступны для фотоконтента.

■ Баланс белого

[Усиление красного](#) / [Усиление зеленого](#) / [Усиление синего](#)

Регулировка баланса белого ярко-красной / ярко-зеленой / ярко-синей областей.

[Отсечка красного](#) / [Отсечка зеленого](#) / [Отсечка синего](#)

Регулировка баланса белого темно-красной / темно-зеленой / темно-синей областей.

[Детализир. Регулировка](#)

Регулировка более подробных параметров для [Баланс белого](#).

[Уровень входн. сигнала:](#)

Регулирует уровень входного сигнала.

[Усиление красного](#) / [Усиление зеленого](#) / [Усиление синего:](#)

Точная регулировка баланса белого яркой красной / зеленой / синей областей.

[Заводские установки:](#)

Сброс параметров для [Детализир. Регулировка](#).

[Заводские установки](#)

Сброс [Баланс белого](#) на установки по умолчанию.

■ Colour Management

[Красный оттенок](#) / [Насыщенность красным](#) / [Яркость-красный](#)

Регулировка оттенка / насыщенности / яркости красных областей изображения.

[Зеленый оттенок](#) / [Насыщенность зеленым](#) / [Яркость-зеленый](#)

Регулировка оттенка / насыщенности / яркости зеленых областей изображения.

[Синий оттенок](#) / [Насыщенность синим](#) / [Яркость-синий](#)

Регулировка оттенка / насыщенности / яркости синих областей изображения.

[Детализир. Регулировка](#)

Регулировка более подробных параметров для [Colour Management](#).

[Голубой оттенок](#) / [Пурпурный оттенок](#) / [Желтый оттенок](#):

Регулировка оттенка изображения голубой / пурпурной / желтой областей.

[Насыщенность голубым](#) / [Насыщенность пурпурным](#) / [Насыщенность желтым](#):

Регулировка насыщенности голубой / пурпурной / желтой областей.

[Яркость-голубой](#) / [Яркость-пурпурный](#) / [Яркость-желтый](#):

Регулировка яркости голубой / пурпурной / желтой областей.

[Заводские установки](#):

Сброс параметров для [Детализир. Регулировка](#).

[Заводские установки](#)

Сброс [Colour Management](#) на установки по умолчанию.

■ Гамма

Гамма

Переключает кривую гаммы.

- Пожалуйста, обратите внимание, что цифровые величины приведены в качестве ориентиров для выполнения регулировки.
-

Детализир. Регулировка

Регулировка более подробных параметров для [Гамма](#).

Уровень входн. сигнала:

Регулирует уровень входного сигнала.

Усиление:

Регулирует усиление гаммы для выбранного уровня сигнала.

Заводские установки:

Сброс параметров для [Детализир. Регулировка](#).

Заводские установки

Сброс [Гамма](#) на установки по умолчанию.

■ Заводские установки

Заводские установки

Сброс [Дополн.настройки](#) на установки по умолчанию.

Опция настройки

Некоторые функции доступны не во всех моделях. Доступные пункты меню отображаются на экране телевизора.

1. Отобразите меню с помощью **MENU**.
 2. Выберите **Картинка > Опция настройки** и нажмите **OK** для доступа.
 3. Выберите один из следующих параметров и нажмите **OK** для доступа.
[Игровой режим](#) / [Режим Фильм каденцию](#) / [Режим 1080p Pure Direct](#) / [Технология 4K Pure Direct](#) / [1080p Pixel by 4pixels](#) / [Тип контента HDMI](#) / [Тип HDMI EOTF](#) / [Тип EOTF](#) / [Тип колориметрии HDMI](#) / [Диап.RGB для HDMI](#) / [Диапазон YCbCr для HDMI](#) / [Система цвета AV](#) / [Фильтр 3D-COMB](#)
 4. Задайте параметр и нажмите **OK** для сохранения.
-

[Игровой режим](#)

([Вкл.](#) / [Выкл.](#))

Обеспечение подходящего качества изображений во время игры.

- Недействительно в следующих случаях:
 - Режим просмотра телевизора
 - Параметр [1080p Pixel by 4pixels](#) установлен на [Вкл.](#).
 - Параметр [Режим 1080p Pure Direct](#) установлен на [Вкл.](#).
 - Параметр [Технология 4K Pure Direct](#) установлен на [Вкл.](#).
 - Для отображения непрерывного отсчета времени, проведенного в Игровой режим, установите [Таймер игры](#).
-

[Режим Фильм каденцию](#)

([Авто](#) / [Вкл.](#) / [Выкл.](#))

Увеличение вертикального разрешения при просмотре фильмов.

- Данная функция доступна для чересстрочных сигналов (за исключением многооконного режима, сетевых служб, а также кроме случаев, когда параметр [Игровой режим](#) установлен на [Вкл.](#)).
-

Режим 1080p Pure Direct

(Вкл. / Выкл.)

Детальная передача изображения без потери оригинального качества для входного сигнала 1080p (HDMI).

- Недействительно в следующих случаях:
 - Многооконный режим
 - Параметр [1080p Pixel by 4pixels](#) установлен на [Вкл.](#).
-

Технология 4K Pure Direct

(Вкл. / Выкл.)

Детальная передача изображения без потери оригинального качества для входного сигнала 4K (HDMI).

- Недействительно в следующих случаях:
 - Многооконный режим
-

1080p Pixel by 4pixels

(Вкл. / Выкл.)

Попиксельное отображение, чтобы сделать изображение для сигнала 1080p контрастнее.

- Для HDMI
 - Не все изображение можно отобразить по픽сельно точно.
 - Недействительно в следующих случаях:
 - Многооконный режим
-

Тип контента HDMI

(Графика / Фотографии / Авто / Выкл.)

Регулировка настроек изображения каждого входа HDMI в соответствии с выбранным типом контента.

Авто:

Автоматическая настройка изображения в соответствии с получаемым контентом HDMI, если подсоединенное оборудование поддерживает тип контента HDMI.

- Чтобы установить доступность каждого типа контента для автоматического режима, выберите [Авт. подроб. настр.](#).
 - Для HDMI
 - Недействительно, когда параметр [Режим просмотра](#) установлен на [Профессиональное фото](#)
-

Тип HDMI EOTF

(Авто / Традиционная гамма / HLG / PQ)

Выбор типа EOTF для каждого входа HDMI. Установить значение **Авто** для общего использования.

- Для HDMI
-

Тип EOTF

(Авто / Традиционная гамма / HLG / PQ)

Выбор типа EOTF трансляции или видеоконтента.

Работает правильно, только если сигнал соответствует каждому типу EOTF. Установить значение **Авто** для общего использования.

- Автоматическое переключение трансляции в режим **Авто** при каждой смене источника/канала.
 - Для DVB, видеоконтента
-

Тип колориметрии HDMI

(Авто / Rec. 601 / Rec. 709 / Rec. 2020)

Выбор типа колориметрии для каждого входа HDMI.

- Для HDMI
-

Диап.RGB для HDMI

(Авто / Полный / Нормальный)

Регулировка уровня черного цвета изображения для каждого входа HDMI.

- Если уровень черного не является подходящим, выберите **Полный**.
 - Для HDMI
-

Диапазон YCbCr для HDMI

(Полный / Нормальный)

Регулировка уровня черного цвета изображения в сигнале YCbCr для каждого входа HDMI.

- Для HDMI
-

Система цвета AV

(Авто / PAL / SECAM / M.NTSC / NTSC)

Выбор дополнительной системы цветности на основе видеосигналов.

- Для AV (VIDEO)
-

Фильтр 3D-COMB

(Вкл. / Выкл.)

Благодаря данной функции фотографии или фильмы с медленными движениями выглядят более живыми.

- Иногда при просмотре неподвижных или медленно движущихся изображений могут быть видны цветные узоры. Установите на **Вкл.** для отображения более четких и точных цветов.
- Для приема сигналов PAL / NTSC в режиме телевизора или от композитного подключения

Настройки экрана

1. Отобразите меню с помощью **MENU**.
 2. Выберите [Картинка](#) > [Настройки экрана](#) и нажмите **OK** для доступа.
 3. Выберите один из следующих параметров и нажмите **OK** для доступа.
[Режим 16:9 Overscan](#) / [Настройки увеличения](#) / [Дисплей](#) / [защита пикселей](#) / [Обслуживание панели](#) / [Сообщ. об обслуж. панели](#)
 4. Задайте параметр и нажмите **OK** для сохранения.
-

Режим 16:9 Overscan

(Вкл. / Выкл.)

Выбор области экрана для отображения изображения в формате 16:9.

Вкл.:

Увеличивает изображение, чтобы скрыть края изображения.

Выкл.:

Отображает изображение оригинального размера.

- Установите на **Вкл.**, если на краях экрана появляются помехи.
 - Эту функцию можно соответственно запомнить для сигналов SD (стандартного разрешения) и HD (высокого разрешения).
 - Недействительно в следующих случаях:
 - 4K-контент
 - Фотоконтент
 - Параметр [Игровой режим](#) установлен на **Вкл.**
 - Параметр [1080p Pixel by 4pixels](#) установлен на **Вкл.**
 - Параметр [Режим 1080p Pure Direct](#) установлен на **Вкл.**
 - Параметр [Технология 4K Pure Direct](#) установлен на **Вкл.**
 - Многооконный режим
-

Настройки увеличения

Регулировка вертикального положения и размера, когда формат установлен на [Увеличение](#).

- Недействительно в следующих случаях:
 - 4K-контент
 - Многооконный режим
-

Дисплей

(Вкл. / Выкл.)

Выключение экрана при выборе **Выкл.**

- Данная функция эффективно снижает потребление электроэнергии при воспроизведении аудио без просмотра изображения на экране телевизора.
 - Чтобы включить экран, нажмите любую кнопку (кроме Переключатель включения / выключения режима ожидания).
-

защита пикселей

(Вкл. / Выкл.)

Установка смещения пикселей изображения для предотвращения появления “остаточного изображения”.

Обслуживание панели

Выключение экрана и выполнение технического обслуживания для предотвращения появления “остаточного изображения”.

- Для завершения технического обслуживания требуется приблизительно 80 минут.
 - При настройке панели цвет светодиода меняется на оранжевый.
 - Для отмены технического обслуживания нужно включить телевизор во время выполнения технического обслуживания.
 - Для регулировки панели на экране на некоторое время появляется белая горизонтальная линия. Это не является неисправностью.
 - При включении телевизора по завершении технического обслуживания панели на экране появляется сообщение о завершении.
-

Сообщ. об обслуж. панели

(Вкл. / Выкл.)

Выводит на экран стандартное уведомление о техническом обслуживании панели.

Вкл.:

Сообщение о техническом обслуживании автоматически выводится на экран при выключении телевизора с помощью кнопки Переключатель включения / выключения режима ожидания на пульте ДУ телевизора после просмотра в течение определенного периода времени.

Выкл.:

Сообщение не отображается. Выберите [Обслуживание панели](#) и выполните техническое обслуживание панели вручную. (см. выше)

Настройка блокировки

Блокирование установок [Профессиональный1 / 2](#) для каждого входа.

- Заранее выберите [Профессиональный1](#) / [Профессиональный2](#) в режиме просмотра.

 → [Просмотр > Для наилучшего изображения > Режим просмотра](#)

1. Отобразите меню с помощью **MENU**.
2. Выберите [Картинка > Настройка блокировки](#) и нажмите **OK** для доступа.
3. Введите PIN-код (4 цифры) с помощью **Цифровые кнопки**.



- При первой настройке введите PIN-код два раза.
 - Запишите PIN-код на случай, если Вы его забудете.
4. Выберите [Блокировка регулировки](#) и нажмите **OK** для доступа.
 5. Выберите [Вкл.](#) и нажмите **OK** для установки.

- Следующие параметры могут быть заблокированы.

[Уровень яркости](#) / [Контраст](#) / [Яркость](#) / [Цвет](#) / [Растровый фон](#) / [Четкость](#) / [Цветовая температура](#) / [Яркий цвет](#) / [Ремастеринг разрешения](#) / [Ремаст. динам.диапазона](#) / [Дополн.настройки](#) / [Заводские установки](#)

■ Чтобы изменить PIN-код

1. Выберите [Изменить PIN код](#) и нажмите **OK** для доступа.
2. Дважды введите новый PIN-код с помощью **Цифровые кнопки**.



Скопировать настройку

Копирование настроек изображения режимов [Режим True Cinema](#), [Пользовательский](#), [Профессиональный1](#) или [Профессиональный2](#) в качестве настроек для режима другого входа или для другого режима просмотра.

1. Отобразите меню с помощью **MENU**.
2. Выберите [Картинка](#) > [Скопировать настройку](#) > [Реж.просм.места назнач.](#) / [Назначение](#) и нажмите **OK** для доступа.
3. Выберите место назначения для копирования и нажмите **OK** для установки.
4. Выберите [Запуск копирования](#) и нажмите **OK** для копирования.
5. Когда будет отображаться экран подтверждения, выберите [Да](#) и нажмите **OK** для установки.

= Примечание =

- [Опция настройки](#) и [Настройки экрана](#) не подлежат копированию.
- Вы не можете скопировать настройки в заблокированный режим.

Для наилучшего аудиосигнала

Режим звука

1. Отобразите меню с помощью **MENU**.
 2. Выберите **Звук > Режим звука** и нажмите **OK** для доступа.
 3. Выберите режим и нажмите **OK** для установки.
-

Режим звука

(Стандарт / Музыка / Эффект присутствия / Пользователь)

Выбор режима звука для каждого входа в соответствии с Вашими предпочтениями.

Стандарт:

Обеспечение подходящего качества звука для всех типов сцен.

Музыка:

Улучшает качество звука при просмотре музыкальных видеоклипов и т. д.

Эффект присутствия:

Улучшает пространственные эффекты и обеспечивает более чистое звучание.

Пользователь:

Ручная настройка звука с помощью эквалайзера для получения качества звука в соответствии с Вашими предпочтениями.

- Для каждого режима можно настроить и сохранить следующие параметры.

[Низкие частоты](#) / [Высокие частоты](#) / [Окр. Звучание](#) / [Усиление басов](#)

- В режиме Пользователь [Эквалайзер](#) доступен в меню Звук вместо параметров [Низкие частоты](#) и [Высокие частоты](#). Выберите [Эквалайзер](#) и настройте частоту.



→ [Просмотр > Для наилучшего аудиосигнала > Основные настройки](#)

- Данная функция работает только при выводе звука через динамики телевизора.

Основные настройки

1. Отобразите меню с помощью **MENU**.
 2. Выберите **Звук** и нажмите **OK** для доступа.
 3. Выберите один из следующих параметров и нажмите **OK** для доступа.
**Низкие частоты / Высокие частоты / Эквалайзер / Баланс / Окр.
Звучание / Усиление басов**
 4. Задайте параметр и нажмите **OK** для сохранения.
-

Низкие частоты

Регулировка уровня для усиления или ослабления более низких звуков при воспроизведении.

Высокие частоты

Регулировка уровня для усиления или ослабления более высоких звуков при воспроизведении.

Эквалайзер

Выбор уровня частоты для обеспечения качества звучания в соответствии с Вашими предпочтениями.

- Данная функция доступна, если **Режим звука** установлен на **Пользователь**.
 - Выберите частоту и отрегулируйте ее уровень.
 - Если Вы хотите усилить низкие частоты, повысьте уровень низких частот. Если Вы хотите усилить высокие частоты, повысьте уровень высоких частот.
 - Для сброса уровня каждой частоты на значение по умолчанию выберите **Заводские установки** и нажмите **OK**.
 - Данная функция работает только при выводе звука через динамики телевизора.
-

Баланс

Настройка уровня громкости правого и левого динамиков.

Окр. Звучание

(Виртуал. окр. звучание+ / Виртуал. окр. звучание / Выкл.)

Выбор настроек окружающего звучания.

Виртуал. окр. звучание+:

Обеспечение более поступательного усиления звука и реверберации для имитации улучшенных пространственных эффектов.

Виртуал. окр. звучание:

Обеспечение динамического усиления мощности и глубины звука для имитации улучшенных пространственных эффектов.

- Данная функция работает только при выводе звука через динамики телевизора.
-

Усиление басов

(Вкл. / Выкл.)

Улучшение звуковых эффектов низких частот.

- Данная функция работает только при выводе звука через динамики телевизора.

Настройки громкости

1. Отобразите меню с помощью **MENU**.
 2. Выберите **Звук** и нажмите **OK** для доступа.
 3. Выберите один из следующих параметров и нажмите **OK** для доступа.
**Выбор динамика / Настр.динам.телевизора / Громк. наушников /
Автоконтроль громкости / Коррекция громк. / Настройка чистоты звука**
 4. Задайте параметр и нажмите **OK** для сохранения.
-

Выбор динамика

(ТВ / Дом. кинотеатр)

Позволяет управлять динамиками домашнего кинотеатра с помощью пульта дистанционного управления этого телевизора, когда пульт направлен на приемник сигнала телевизора.

ТВ:

Динамики телевизора активны.

Дом. кинотеатр:

Звук выводится через динамики домашнего кинотеатра. Домашний кинотеатр, домашний кинотеатр для проигрывания дисков Blu-ray или усилитель будут автоматически включены, если они находятся в режиме ожидания.

- Звук акустических систем телевизора приглушается. Когда оборудование выключается, динамики телевизора становятся активными.
- Вы можете использовать **Увеличение / уменьшение громкости** и **MUTE**.



- Эта функция доступна при подключении к телевизору домашнего кинотеатра, поддерживающего функцию VIERA Link.
-

Настр.динам.телевизора

(Динамик телевизора / Наушники / Выкл.)

Выбор устройства вывода звука для регулировки громкости.

- Звук из динамика телевизора отключается при выборе **Наушники** или **Выкл.**
-

Громк. наушников

Настройка уровня громкости наушников.

Автоконтроль громкости

(Вкл. / Выкл.)

Автоматическое регулирование существенных перепадов уровня звука между каналами и входами.

Коррекция громк.

Настройка громкости каждого конкретного канала или режима входа.

Настройка чистоты звука

(Вкл. / Выкл.)

Если звук из динамиков телевизора нечеткий из-за среды установки, рекомендуется **Вкл.**

- Данная функция работает только при выводе звука через динамики телевизора.

Голосовые подсказки

1. Отобразите меню с помощью **MENU**.
 2. Выберите **Звук > Голосовые подсказки** и нажмите **OK** для доступа.
 3. Выберите один из следующих параметров и нажмите **OK** для доступа.
[Голосовые подсказки](#) / [Скорость](#) / [Громкость](#) / [Язык](#) / [Уровень пользователя](#) / [Веб-браузер](#)
 4. Задайте параметр и нажмите **OK** для сохранения.
-

Голосовые подсказки

([Вкл.](#) / [Выкл.](#))

Установите на [Вкл.](#), чтобы активировать голосовое сопровождение основных функций (сообщения на экране и т. п.) для пользователей с нарушением зрения.

- Недействительно в многооконном режиме
-

Скорость

([Высокая](#) / [Нормальный](#) / [Медленно](#))

Выбор скорости чтения для голосового сопровождения.

Громкость

([Максимальное](#) / [Среднее](#) / [Минимальное](#))

Выбор громкости чтения для голосового сопровождения.

Язык

Изменение языка голосового сопровождения.

- Не все языки могут быть доступны. Если выбранный язык не поддерживается, [Язык](#) автоматически устанавливается на [Английский](#).
-

Уровень пользователя

([Начальный](#) / [Продвинутый](#))

Выбор уровня словесного наполнения для голосового сопровождения.

Веб-браузер

([Вкл.](#) / [Выкл.](#))

Установите на [Вкл.](#) для активации голосового сопровождения сетевого контента в веб-браузере.

= Примечание =

- Функция голосового сопровождения может соответствовать не полностью.

Аудиоописание

1. Отобразите меню с помощью **MENU**.
 2. Выберите **Звук > Аудиоописание** и нажмите **OK** для доступа.
 3. Выберите один из следующих параметров и нажмите **OK** для доступа.
[Предпоч. тип аудиосигн.](#) / [Громкость](#) / [Динамики](#) / [Наушники](#)
 4. Задайте параметр и нажмите **OK** для сохранения.
 - Для DVB
-

[Предпоч. тип аудиосигн.](#)

([Аудиоописание](#) / [Стандарт](#))

Настройки голосового сопровождения для пользователей с нарушением зрения

Установите на [Аудиоописание](#), чтобы активировать звуковую дорожку с дикторским текстом, если она доступна в транслируемом сигнале.

- Доступность звуковой дорожки службы тифлокомментирования (для людей с нарушением зрения) отображается с помощью [AD](#) на информационном баннере.
 - Недействительно в многооконном режиме
-

[Громкость](#)

Регулировка громкости тифлокомментирования.

[Динамики](#)

([Микс](#) / [Стандарт](#))

Установите на [Микс](#) для вывода звуковой дорожки службы тифлокомментирования через динамики телевизора.

[Наушники](#)

([Микс](#) / [Стандарт](#))

Установите на [Микс](#) для вывода звуковой дорожки службы тифлокомментирования через наушники.

Дополнительные настройки

1. Отобразите меню с помощью **MENU**.
 2. Выберите **Звук** и нажмите **OK** для доступа.
 3. Выберите один из следующих параметров и нажмите **OK** для доступа.
**MPX / Предпочтения аудио / Выбор SPDIF / Аудиоформат HDMI /
Оптический уровень PCM / Задержка SPDIF / Вход HDMI**
 4. Задайте параметр и нажмите **OK** для сохранения.
-

MPX

Выбор мультимплексного режима звука (если данный параметр доступен).

Сtereo:

Используется как стандартная настройка.

Моно:

Когда стереосигнал не принимается

M1 / M2:

Параметр доступен, если принимается сигнал моно

- Для аналогового
-

Предпочтения аудио

(Авто / MPEG)

Выбор исходных установок для звуковых дорожек.

Авто:

Автоматический выбор звуковой дорожки при наличии в программе двух или более дорожек. Приоритет отдается в следующем порядке: Dolby Audio (Dolby Digital Plus), HE-AAC, Dolby Audio (Dolby Digital), MPEG.

MPEG:

Приоритет отдается MPEG.

- Dolby Audio (Dolby Digital, Dolby Digital Plus) – это методы кодировки цифрового сигнала, разработанные компанией Dolby Laboratories. Кроме формата стерео (2 канала), эти звуковые сигналы также могут быть многоканальными.
 - HE-AAC – это перцепционный метод кодировки, используемый для сжатия цифрового аудиосигнала для обеспечения эффективности его хранения и передачи.
 - MPEG – это метод сжатия аудиосигнала до небольших размеров без заметных потерь качества.
 - Dolby Audio (Dolby Digital Plus) и HE-AAC используются в технологии передачи HD-программ (программ высокого разрешения).
 - Для DVB
-

Выбор SPDIF

(Авто / PCM)

Выбор исходных установок для выходного цифрового аудиосигнала из разъемов DIGITAL AUDIO и HDMI2 (функция ARC).

- SPDIF – это стандартный формат передачи звука.

Авто:

Многоканальные Dolby Audio (Dolby Digital, Dolby Digital Plus) и HE-AAC выводятся как Dolby Digital Bitstream. MPEG выводится как PCM.

PCM:

Цифровой выходной сигнал зафиксирован на PCM.

- ARC (функция обратного аудиоканала) – это функция вывода цифрового аудиосигнала с помощью кабеля HDMI.
- Для DVB, видеоконтента



→ Медиа-проигрыватель > Воспроизведение > Настройки аудиовыхода



→ Сеть > Видео > Настройки аудиовыхода

Аудиоформат HDMI

(Авто / Битстрим / PCM)

Выбор формата аудио для входного сигнала HDMI.

Авто:

Когда активны динамики телевизора, для аудиоформата используется неизменяемая установка PCM. Когда звук воспроизводится через динамики домашнего кинотеатра, для аудиоформата используется неизменяемая установка Bitstream.

Битстрим:

Dolby Audio (Dolby Digital, Dolby Digital Plus) выводится как Dolby Audio Bitstream. Другие цифровые аудиосигналы выводятся как PCM.

PCM:

Цифровой аудиосигнал выводится как PCM.

Оптический уровень PCM

Настройка уровня выхода аудио PCM через разъемы DIGITAL AUDIO и HDMI2 (функция ARC), чтобы уравнивать его с другими типами аудио.

Задержка SPDIF

Настройка времени задержки вывода звука через разъемы DIGITAL AUDIO и HDMI2 (функция ARC), если звук не синхронизирован с изображением.

- Для DVB
-

Вход HDMI

(Цифровой / Аналоговый)

Выбор для соответствия входному сигналу.

 → [Просмотр](#) > [Внешнее оборудование](#) > [Функции HDMI](#)

Цифровой:

Когда звук передается через кабель HDMI

Аналоговый:

Когда звук не передается через кабель с адаптером с DVI на HDMI

- Для HDMI

ТВ Гид

Использование функции ТВ Гид

ТВ Гид – электронная программа передач (EPG) – выводит на экран список программ, транслируемых в настоящее время и запланированных на ближайшие семь дней (в зависимости от вещательной компании).

- Недействительно в аналоговом режиме

1. Выберите режим с помощью **TV**.

DVB-S / DVB-C / DVB-T / DVB-через-IP

2. Отобразите ТВ Гид с помощью **GUIDE**.

(Пример)

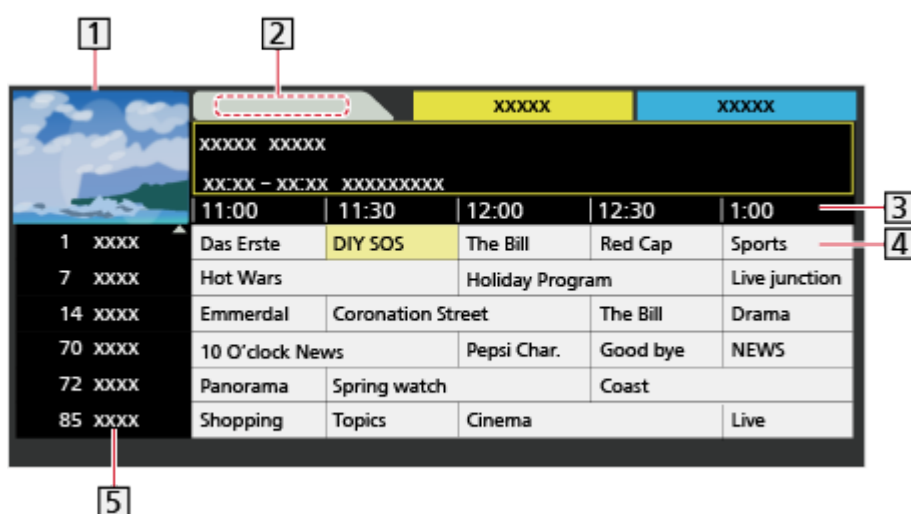

1 Экран телевизора

2 Дата

3 Время

4 Программа

5 Позиция и название канала

- Для просмотра программ

1) Выберите текущую программу и нажмите **OK** для доступа.

- Текущая программа отображается в левой верхней части экрана.

2) Выберите **Просмотр** и нажмите **OK** для просмотра.

- Для использования **Программир. таймера**

 → **Просмотр > ТВ Гид > Программир. таймера**

- К предыдущему дню

 (Красная)

- К следующему дню

 (Зеленая)

- Для поиска заголовков программ и просмотра списка искомых программ (если данный параметр доступен)

1) Отобразите список поиска с помощью  (Желтая).

2) Выберите [Поиск](#) и нажмите **OK** для доступа.

3) Введите символы с помощью **Кнопки курсора** или **Цифровые кнопки** и нажмите **OK** для установки.



4) Нажмите  (Зеленая), чтобы начать поиск.

- В виде списка будут представлены все заголовки программ, содержащие заданное слово.
- В результате поиска без ввода символов в виде списка будут представлены все программы, включая текущие программы.

- Для просмотра списка каналов выбранной категории

1) Отобразите список категорий с помощью  (Синяя).

2) Выберите категорию и нажмите **OK** для просмотра.

- Для представления избранных каналов в виде списка, задайте [Редактор Избранного](#).

 → [Просмотр > Настройка и редактирование > Редактор Избранного](#)

- Для просмотра подробной информации о программе

1) Выберите программу.

2) Нажмите  для просмотра.

- Нажмите еще раз для возврата к [ТВ Гид](#).

- Для выхода из [ТВ Гид](#)

EXIT

= Примечание =

- При первом включении телевизора или в случае, когда телевизор был выключен более недели, для полного отображения функции ТВ Гид может потребоваться некоторое время.

Программир. таймера

Эта функция позволяет выбрать программы, которые Вы бы хотели записать на USB HDD-устройство.

1. Отобразите **ТВ Гид** с помощью **GUIDE**.
2. Выберите запланированную программу и нажмите **OK** для доступа.

- Вы также можете задать событие таймера, нажав .
- Для проверки / изменения / отмены события программируемого таймера



→ Запись > Программир. таймера >
Редактирование значений программируемого таймера

- Светодиод загорается оранжевым цветом в режиме ожидания, когда задан параметр **Программир. таймера**.
- Для возврата к **ТВ Гид**
BACK/RETURN
- Если Вы выберете текущую программу, появится экран подтверждения с запросом, хотите ли Вы просмотреть или записать данную программу. Выберите **Программир. таймера** и нажмите **OK**, чтобы установить **USB HDD** и начать запись сразу после завершения настройки события таймера.
-  отображается на экране функции ТВ Гид, если **Программир. таймера** задан с помощью **ТВ Гид**.

= Примечание =

- Недействительно в аналоговом режиме
- Надежная работа **Программир. таймера** обеспечивается только в том случае, если сигнал вещательной компании или поставщика услуг содержит верную информацию о времени.
- Если Вы записываете программы на USB HDD-устройство, отформатируйте его и активируйте функцию записи в меню **Настройка USB-устр..**



→ Запись > Настройка USB HDD-устройства

Телетекст

Просмотр телетекста

1. Переключите на телетекст с помощью **TEXT**.
 - Отображение индексной страницы (содержание отличается в зависимости от вещательной компании).
 - Номера текущих / дополнительных страниц отображаются в левом верхнем углу экрана.
 - Время / дата отображаются в правом верхнем углу экрана.
 - Цветная панель отображается внизу экрана.
2. Выберите страницу с помощью **Кнопки курсора**, **Цифровые кнопки** или  (цветные кнопки).

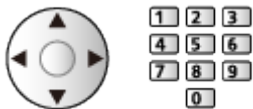

- Для регулировки контраста
 - 1) Нажмите **MENU** три раза, чтобы отобразить **Контраст**.
 - 2) Отрегулируйте и нажмите **OK** для установки.
- Для выхода из режима телетекста **EXIT**

■ Показ скрытых данных

1. Нажмите **MENU**.
2. Покажите с помощью  (Красная).
 - Нажмите снова, чтобы скрыть.

■ Просмотр сохраненной избранной страницы телетекста

Нажмите **STTL** для просмотра избранной страницы.

- Вызов страницы, сохраненной на  (Синяя). (Режим списка)
- Заводской установкой является "P103".









■ ПОЛНЫЙ / ВВЕРХ / ВНИЗ

1. Нажмите **MENU**.
2. Нажмите  (Зеленая) для изменения вида.

■ Одновременный просмотр телевизора и телетекста в двух окнах

1. Нажмите **MENU** два раза.
2. Установите **Изображение и текст** на **Вкл. / Выкл.**.
 - Операции могут быть выполнены только на экране телетекста.

■ Сохранение часто просматриваемых страниц на цветной панели (режим списка)

1. Нажмите     (цветные кнопки) во время отображения страницы.
2. Нажмите и удерживайте **OK**.
 - Номер сохраненной страницы меняется на белый.
 - Для изменения сохраненных страниц
 - 1) Нажмите     (цветные кнопки) для изменения.
 - 2) Введите номер новой страницы с помощью **Цифровые кнопки**.



- 3) Нажмите и удерживайте **OK**.

■ Просмотр дополнительной страницы

Количество дополнительных страниц отображается в верхней части экрана. Нажмите **◀ / ▶** для просмотра дополнительной страницы. (Только когда телетекст представлен более чем одной страницей.)

- Количество дополнительных страниц зависит от вещательной компании (до 79 страниц).
- Поиск может занять некоторое время, в течение которого Вы можете смотреть телевизор.
- Для просмотра определенной дополнительной страницы
 - 1) Нажмите **MENU**.
 - 2) Нажмите  (Синяя).
 - 3) Введите 4-значный номер (например, чтобы набрать стр. 6, нажмите **0 0 0 6**).





Режим телетекста

Услуги телетекста представляют собой текстовую информацию, предоставляемую вещательной компанией.

- Функции различаются в зависимости от вещательной компании.
1. Отобразите меню с помощью **MENU**.
 2. Выберите **Установки > Настройки экрана > Телетекст** и нажмите **OK** для доступа.
 3. Выберите **TOP (FLOF) / Список** и нажмите **OK** для установки.

■ Режим TOP (в случае вещания текста TOP)

TOP представляет собой определенное усовершенствование стандартной услуги телетекста, которая приводит к облегчению поиска и эффективному управлению.

- Доступен быстрый обзор информации телетекста
- Пошаговый выбор тематического события
- Информация о статусе страницы внизу экрана
- Доступно перелистывание страницы вперед / назад
 -  (Красная) /  (Зеленая)
- Для выбора среди блоков событий
 -  (Синяя)
- Для выбора нового события в пределах блока событий
 -  (Желтая)

(После последнего события перемещается к следующему блоку событий.)

■ Режим FLOF (FASTEXT) (в случае вещания FLOF (FASTEXT))

В режиме FLOF четыре разноцветных объекта расположены внизу экрана.

Чтобы получить больше информации об одном из этих объектов, нажмите кнопку соответствующего цвета.

Эта функция позволяет получить быстрый доступ к информации на показанных объектах.

■ Режим списка

В режиме списка четыре разноцветных номера страницы расположены внизу экрана. Каждый из этих номеров может быть изменен и сохранен в памяти телевизора.

 → [Просмотр](#) > [Телетекст](#) > [Просмотр телетекста](#)

Язык телетекста

Выбор шрифта телетекста с учетом выбранного языка.

1. Отобразите меню с помощью **MENU**.
 2. Выберите [Установки](#) > [Настройки экрана](#) > [Язык телетекста](#) и нажмите **OK** для доступа.
 3. Выберите шрифт и нажмите **OK** для установки.
-

Запад:

английский, французский, немецкий, греческий, итальянский, испанский, шведский, турецкий и т. д.

Восток 1:

чешский, английский, эстонский, латышский, румынский, русский, украинский и т. д.

Восток 2:

чешский, венгерский, латышский, польский, румынский и т. д.

Настройка и редактирование

Меню настройки

Вы можете перенастроить каналы, отредактировать списки каналов, создать списки избранных каналов и т. д.

1. Выберите режим с помощью **TV**.
[DVB-S](#) / [DVB-C](#) / [DVB-T](#) / [DVB-через-IP](#) / [Аналоговый](#)
2. Отобразите меню с помощью **MENU**.
3. Выберите [Установки](#) > [Меню настройки](#) и нажмите **OK** для доступа.
[Меню настройки DVB-S](#) / [Меню настройки DVB-C](#) / [Меню настройки DVB-T](#) / [Меню настройки DVB-через-IP](#) / [Меню аналог. настройки](#)
 - Название меню отличается в зависимости от режима телевизора.
4. Выберите одну из функций и нажмите **OK** для доступа.
[Редактор списка каналов](#) / [Редактор Избранного](#) / [Автонастройка](#) / [Ручная настройка](#) / [Обновить список каналов](#) / [Сообщение о нов канале](#) / [Состояние сигнала](#) / [Аттенюатор](#) / [Добавить ТВ-сигнал](#)
 - В зависимости от выбранной Вами страны и выбранного Вами режима просмотра телевизора параметры функции могут отличаться.



Редактор списка каналов

■ Редактирование каналов DVB







Вы можете редактировать список всех каналов DVB, добавляя / удаляя и перемещая каналы.

- Каналы, не присутствующие в списке всех каналов DVB, не могут отображаться кроме как с использованием этой функции.

1. Выберите **Редактор списка каналов** и нажмите **ОК** для доступа.

- Для смены / перемещения позиции канала
 - 1) Нажмите  (Зеленая) для редактирования.
 - 2) Задайте новую позицию с помощью **Кнопки курсора** или **Цифровые кнопки** и нажмите  (Зеленая) для сохранения.



- Для удаления канала
 (Синяя)
- Для удаления всех каналов
 (Желтая)
- Для добавления канала
 - 1) Выберите канал из списка **Найдены каналы**.
 - 2) Нажмите **ОК**, чтобы добавить его во Все каналы DVB.
- Для сортировки названий каналов в алфавитном порядке
 (Красная)
- Для добавления в список всех каналов (если данная функция доступна)
 - 1) Нажмите  (Желтая).
 - 2) Нажмите  (Зеленая) для добавления всех каналов (в зависимости от вещательной компании).
- Для добавления в список нескольких каналов, расположенных один за другим (если данная функция доступна)
 - 1) Нажмите  (Желтая).
 - 2) Создайте блок каналов и нажмите **ОК** для добавления.
- Для изменения категории **Найдены каналы**
 (Синяя)

2. Нажмите **BACK/RETURN** и **OK** для сохранения.
 - Чтобы обменяться списком каналов (DVB-S)
 - 1) Отобразите меню с помощью **MENU**.
 - 2) Выберите **Установки > Другие настройки > Поменять список каналов** и нажмите **OK** для доступа.
 - 3) Следуйте инструкциям экранной подсказки.
 - При выполнении данной операции необходимо извлекать все остальные устройства USB, кроме используемой для этой функции флеш-памяти USB.

 → **Настройки > Установки > Другие настройки**



■ Пропуск ненужных аналоговых каналов

Вы можете скрыть (пропустить) ненужные каналы. Скрытые каналы невозможно отображать никаким другим образом, кроме использования этой функции.

1. Выберите **Список каналов** и нажмите **OK** для доступа.
2. Выберите канал.
3. Нажмите **OK** для установки **Показать / Скрыть** (пропустить).
 - : **Показать**
 - : **Скрыть** (пропуск)
 - Для показа всех каналов (если данный параметр доступен)
 (Желтая)

■ Редактирование аналоговых каналов

- Для смены / перемещения позиции канала (если данный параметр доступен)

- 1) Нажмите  (Зеленая) для редактирования.
- 2) Задайте новую позицию с помощью **Кнопки курсора** и нажмите  (Зеленая) для сохранения.



- Для перенастройки каждого канала ([Ручная настройка](#))

 (Красная)

- Для изменения названия канала

- 1) Нажмите  (Синяя) для редактирования.
- 2) Введите символы (максимум 5 символов) с помощью **Кнопки курсора** или **Цифровые кнопки** и нажмите **OK** для установки.



- 3) Нажмите **BACK/RETURN** для сохранения.

= Примечание =

- Если видеомэгафон подсоединен в режиме аналогового телевидения только с помощью РЧ-кабеля, отредактируйте [VCR](#).

Редактор Избранного







■ Список избранных каналов DVB

Создайте список избранных каналов различных вещательных компаний (до 4: [Избранное](#) от 1 до 4).

Списки избранных каналов доступны для переключения на информационном баннере и экране функции ТВ Гид.

 → Просмотр > Основные функции > Информационный баннер

 → Просмотр > ТВ Гид > Использование функции ТВ Гид

1. Выберите [Редактор Избранного](#) и нажмите **OK** для доступа.
2. Выберите канал для составления списка из всех каналов DVB.
 -  появляется, когда канал заблокирован.
 - Для отображения других избранных каналов
 (Зеленая)
 - Для сортировки названий каналов в алфавитном порядке
 (Красная)
 - Для изменения категории
 (Синяя)
3. Нажмите **OK**, чтобы добавить его в список избранных каналов.
 - Для добавления в список всех каналов (если данная функция доступна)
 - 1) Нажмите  (Желтая).
 - 2) Нажмите  (Зеленая) для добавления всех каналов.
 - Для добавления в список нескольких каналов, расположенных один за другим
 - 1) Нажмите  (Желтая).
 - 2) Создайте блок каналов и нажмите **OK** для добавления.
4. Нажмите **BACK/RETURN** и **OK** для сохранения.

■ Редактирование списка избранных каналов DVB

Вы можете редактировать список избранных каналов, пока курсор находится на том или ином канале в списке избранных каналов.



- Для перемещения канала

- 1) Выберите канал.
- 2) Нажмите  (Зеленая).
- 3) Выберите новую позицию с помощью **Кнопки курсора**.



- 4) Нажмите  (Зеленая) для сохранения.

- Для удаления канала

- 1) Выберите канал.
- 2) Нажмите  (Синяя) для удаления.
 - Нажмите  (Желтая) для удаления всех каналов.

- Для присвоения имени избранным каналам

- 1) Нажмите  (Красная).
- 2) Введите символы (максимум 10 символов) с помощью **Кнопки курсора** или **Цифровые кнопки** и нажмите **ОК** для установки.



- 3) Нажмите **BACK/RETURN** для сохранения.

Автонастройка

Автоматическая перенастройка каналов, принимаемых в данном регионе.

- Данная функция доступна в том случае, если настройка канала уже проводилась.
- Только выбранный режим будет перенастроен. Все предыдущие настройки стираются.
- Для перенастройки заблокированных каналов необходимо ввести PIN-код функции блокировки от детей.

 → [Функции](#) > [Блокировка от детей](#) > [PIN-код](#)

- Если настройка не была завершена, задайте [Ручная настройка](#).

 → [Просмотр](#) > [Настройка и редактирование](#) > [Ручная настройка](#)

■ DVB-S

1. Выберите [Система антенны](#) и нажмите **OK** для доступа.
2. Выберите [Один LNB](#) / [MiniDiSEqC](#) / [DiSEqC 1.0](#) / [Одиночный кабель](#) и нажмите **OK** для установки.

[Один LNB:](#)

Совместимо с одиночным конвертером LNB.

[MiniDiSEqC:](#)

Может быть подключено до 2 конвертеров LNB.

[DiSEqC 1.0:](#)

Может быть подключено до 4 конвертеров LNB.

[Одиночный кабель:](#)

При использовании маршрутизатора с одиночным кабелем доступно до 32 пользовательских полос.

- Вы можете получать сигналы с нескольких спутников, если у Вас есть система управления антенной DiSEqC.
 - Данный телевизор поддерживает DiSEqC версии 1.0.
3. Выберите [Конфигурация LNB](#) и нажмите **OK** для доступа.
 - Для использования функции двойного тюнера выберите [Режим двойного тюнера](#) и установите на [Вкл.](#)

4. Выберите **LNB / Спутник** и установите.

- Выберите **IN 1 / IN 2** в **Вход сигнала** и задайте для каждого тюнера.

1) Сначала установите **LNB**.

- Если задан параметр **Один LNB**, то параметр **LNB** недоступен для выбора.
- Если задан параметр **MiniDiSEqC** или **Одиночный кабель**, выберите конвертер LNB AA или AB.
- Если задан параметр **DiSEqC 1.0**, выберите конвертер LNB AA, AB, BA или BB.

2) Установите **Спутник** для выбранного конвертера LNB.

- Выберите **Никаких спутников**, если не знаете подключенный спутник. (Поиск доступного спутника выполняется с помощью **Автонастройка**.)
- Выберите **Определено пользователем**, чтобы задать **Тестовая частота транспондера** вручную.
- Если задан параметр **Одиночный кабель**, необходимо задать дополнительные установки. Установите **Версия одиночного кабеля**, **Пользоват. полоса**, **Пользоват. частота** и **PIN код** (в зависимости от используемого маршрутизатора с одиночным кабелем). Для получения дополнительной информации прочитайте руководство по эксплуатации маршрутизатора с одиночным кабелем.

 → **Просмотр > Настройка и редактирование > Доступные спутники**

5. Нажмите **BACK/RETURN** для сохранения.

6. Выберите **Автонастройка** и нажмите **OK** для доступа.

7. Выберите **Режим поиска / Режим сканирования** и нажмите **OK** для доступа.

8. Задайте параметр и нажмите **OK** для сохранения.

- **Режим сканирования**

Быстрый:

Сканирует соответствующую частоту для выбранного спутника.

Полный:

Сканирует весь диапазон частот.

- После выполнения настройки выберите **Начать сканирование** и нажмите **OK** для поиска.

9. Будет отображен экран подтверждения. Нажмите **OK**, чтобы начать **Автонастройка**. (Установки задаются автоматически.)

- Когда операция завершена, отобразится канал, находящийся на самой нижней позиции.

= Примечание =

- Установите **Режим двойного тюнера** на **Вкл.**, чтобы выбрать сигнал DVB-S для функции сервера DVB-через-IP.

■ DVB-C, DVB-T, Аналоговый

1. Выберите **Автонастройка** и нажмите **ОК** для доступа.
2. Установите **Параметры автонастройки DVB-C** и нажмите **ОК** для сохранения. (DVB-C)

- **Режим сканирования**

Быстрый:

Сканирует соответствующую частоту в Вашей стране.

Полный:

Сканирует весь диапазон частот.

- В обычных случаях устанавливайте **Частота**, **Символьная скорость** и **Сетевой ID** на **Авто**. Если необходимо или если **Авто** не отображается, то с помощью **Цифровые кнопки** введите все значения, полученные от поставщика услуг кабельного телевидения.



- После выполнения настройки выберите **Начать сканирование** и нажмите **ОК** для поиска.
3. Будет отображен экран подтверждения. Нажмите **ОК**, чтобы начать **Автонастройка**. (Установки задаются автоматически.)
 - Когда операция завершена, отобразится канал, находящийся на самой нижней позиции.

■ DVB-через-IP

- Убедитесь, что выполнены сетевые подключения и заданы настройки сети.

 → **Функции > DVB-через-IP > Подключение клиента DVB-через-IP**

 → **Сеть > Настройки сети**

1. Выберите **Автонастройка** и нажмите **OK** для доступа.
2. Будет отображен экран подтверждения. Нажмите **OK** для доступа.
3. Выберите сервер из **Список серверов**.
4. Выберите **Настройки клиента** и нажмите **OK** для доступа.
 - Выберите **Окружение Unicast** для использования в домашней сети.
 - Выберите **Окружение Multicast** для использования в многоквартирных домах, гостиницах, больницах и т. п. (Все серверы выбираются автоматически.)
5. Выберите **Поиск каналов** и нажмите **OK** для доступа.
6. Установите **Режим поиска DVB-через-IP** и выберите **Начать автонастройку**.
 - Установите конфигурацию DVB-через-IP, чтобы настроить каналы DVB.
 - Когда операция завершена, отобразится канал, находящийся на самой нижней позиции.

■ Выполнение Автонастройка с помощью кнопок на телевизоре

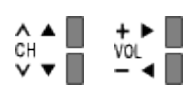
1. Нажмите и удерживайте Кнопка INPUT/OK/HOLD for MENU в течение 3 секунд для отображения меню.
2. Установите **Автонастройка** с помощью следующих кнопок панели управления.
 - Переместить курсор / выбрать из набора опций / выбрать пункт меню
 - Доступ к меню / сохранение установок после регулировки или установления опций с помощью Кнопка INPUT/OK/HOLD for MENU

Ручная настройка

- В обычных случаях используйте [Автонастройка](#) или [Обновить список каналов](#) для перенастройки каналов DVB.
- Если настройка не завершена или необходимо отрегулировать направление наземной антенны или спутниковой антенны, воспользуйтесь данной функцией. (DVB)
- Все обнаруженные каналы DVB добавляются в [Редактор списка каналов](#).

■ DVB-S

- Пожалуйста, проконсультируйтесь с компаниями спутникового вещания для получения настроек.
1. Выберите [Частота транспондера](#) / [Символьная скорость](#) / [Поляризация](#) / [Модуляция](#) / [Идентификатор услуги](#) и установите с помощью **Кнопки курсора** или **Цифровые кнопки**.



2. Выберите [Начать сканирование](#) и нажмите **OK** для поиска.

■ DVB-C

1. Введите частоту с помощью **Цифровые кнопки**.



- В обычных случаях устанавливайте [Символьная скорость](#) и [Идентификатор услуги](#) на [Авто](#).
2. Выберите [Начать сканирование](#) и нажмите **OK** для поиска.

■ DVB-T

1. Выберите канал и настройте частоту для каждого канала.
 - Установите, где уровень [Качество сигнала](#) становится максимальным.
2. Нажмите **OK** для поиска.

■ Аналоговый

Ручная настройка аналоговых каналов после [Автонастройка](#).

1. Выберите позицию канала с помощью **Цифровые кнопки**.



2. Выберите канал с помощью **Переключение каналов по нарастающей / убывающей**.



3. Установите [Ручная настройка](#).
4. Выберите [Сохранить](#) и нажмите **OK** для установки.
 - Используйте [Точная настройка](#) для выполнения незначительных регулировок при настройке отдельной программы (подверженной влиянию погодных условий и т. п.).
 - Если видеомagneтофон подсоединен только с помощью РЧ-кабеля, выберите позицию канала **0**.

■ DVB-через-IP (DVB-S)

- Пожалуйста, проконсультируйтесь с компаниями спутникового вещания для получения настроек.
1. Выберите [Частота транспондера](#) / [Символьная скорость](#) / [Поляризация](#) / [Модуляция](#) / [FEC](#) / [Идентификатор услуги](#) и установите с помощью **Кнопки курсора** или **Цифровые кнопки**.

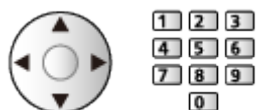

2. Выберите [Начать сканирование](#) и нажмите **OK** для поиска.

■ DVB-через-IP (DVB-C)

1. Выберите [Частота](#) / [Диапазон частот](#) / [Тип модуляции](#) / [Символьная скорость](#) / [FEC](#) / [Идентификатор услуги](#) и установите с помощью **Кнопки курсора** или **Цифровые кнопки**.



- В обычных случаях устанавливайте [Символьная скорость](#) на [Авто](#).
2. Выберите [Начать сканирование](#) и нажмите **OK** для поиска.

■ DVB-через-IP (DVB-T)

1. Выберите [Частота](#) / [Диапазон частот](#) / [Модуляция](#) / [FEC](#) / [Идентификатор услуги](#) и установите с помощью **Кнопки курсора** или **Цифровые кнопки**.



2. Выберите [Начать сканирование](#) и нажмите **OK** для поиска.

= Примечание =

- Для получения подробной информации о подключениях DVB-через-IP
 → [Функции > DVB-через-IP > Подключение клиента DVB-через-IP](#)
- Недействительно, когда параметр [Настройки клиента](#) установлен на [Окружение Multicast](#) (DVB-через-IP)

Обновить список каналов

Обновляя список каналов DVB, Вы можете добавлять и удалять каналы, автоматически изменять названия и позиции каналов.

- Список каналов обновляется при сохранении установок в [Редактор списка каналов](#), [Редактор Избранного](#), [Блокировка от детей](#) и др.
- В зависимости от состояния сигнала обновление может не работать надлежащим образом.
- Чтобы обновить каналы DVB-S, установите [Режим поиска](#) и [Режим сканирования](#) и только затем выполняйте обновление.
 - 1) Выберите [Режим поиска](#) / [Режим сканирования](#) и нажмите **OK** для доступа.
 - 2) Задайте каждый параметр и нажмите **OK** для сохранения.
 - 3) После выполнения настройки выберите [Начать сканирование](#) и нажмите **OK** для поиска.

= Примечание =

- Недействительно, когда параметр [Настройки клиента](#) установлен на [Окружение Multicast](#) (DVB-через-IP)

Состояние сигнала

Выбор канала и проверка состояния сигнала с помощью индикаторов.

- Высокий уровень сигнала не является предпосылкой уверенного приема сигнала.
- Вертикальные полосы отображают максимальное значение сигнала выбранного канала.
- Для изменения канала



- Для DVB

Прочие установки

Сообщение о нов канале

Выбор того, выводить ли на экран уведомление при обнаружении нового канала DVB или нет.

- Когда появится уведомление, Вы можете выполнить [Обновить список каналов](#), нажав **OK**.
 - Недоступно для DVB-через-IP
-

Аттенюатор

(Вкл. / Выкл.)

Автоматическое ослабление сигнала DVB-C во избежание помех.

- Если сигнал DVB-C слишком сильный, это может привести к искажению. В этом случае установите на [Вкл.](#), чтобы автоматически ослабить сигнал.
-

Добавить ТВ-сигнал

Добавление режима телевизора.

- Служит для добавления режима просмотра телевизора, который был пропущен при первоначальном выполнении процедуры [Автонастройка](#).

Доступные спутники

■ Доступные спутники и выравнивание спутниковой антенны для настройки каналов DVB-S

Чтобы установить спутниковую антенну надлежащим образом, проконсультируйтесь со своим местным дилером.

Кроме того, пожалуйста, обратитесь к компаниям спутникового вещания для получения дополнительной информации.

- Intelsat, 85,2° в. д.
- ABS 1, 75° в. д.
- Express, 53° в. д.
- Intelsat, 45° в. д.
- Turksat, 42° в. д.
- Hellas, 39° в. д.
- Eutelsat, 36° в. д.
- Eutelsat, 33° в. д.
- Astra, 28,2° в. д.
- Arabsat, 26° в. д.
- Eutelsat, 25,5° в. д.
- Astra, 23,5° в. д.
- Eutelsat, 21,5° в. д.
- Astra, 19,2° в. д.
- Eutelsat, 16° в. д.
- Hot Bird, 13° в. д.
- Eutelsat, 10° в. д.
- Eutelsat, 9° в. д.
- Eutelsat, 7° в. д.
- Astra, 4,8° в. д.
- Thor, 0,8° з. д. / Intelsat, 1° з. д.
- Amos, 4° з. д.
- Eutelsat, 5° з. д.
- Eutelsat, 7° з. д.
- Eutelsat, 8° з. д.
- Eutelsat, 12,5° з. д.
- Telstar, 15° з. д.
- SES, 22° з. д.
- Intelsat, 24,5° з. д.
- Hispasat, 30° з. д.

Запись

Настройка USB HDD-устройства

Подготовка

Вы можете записывать цифровые телевизионные программы на подключенное USB HDD-устройство и воспроизводить их различными способами.

- Подготовьте USB HDD-устройство к специальному использованию и записи с помощью данного телевизора.
- В зависимости от модели перед подключением или отключением кабелей может понадобиться удалить крышку разъема / кабельную крышку.
- Подключите USB HDD-устройство к порту USB 1 с помощью кабеля USB.
- Подключите USB HDD-устройство к сетевой розетке.
- Для безопасного извлечения USB HDD-устройства из телевизора выполните [Безопасное извл. USB](#) в [Настройка USB-устр..](#)

 → [Запись > Настройка USB HDD-устройства > Настройка USB HDD-устройства](#)

- Убедитесь, что штекеры кабелей и разъем подходят для выполнения подключения.

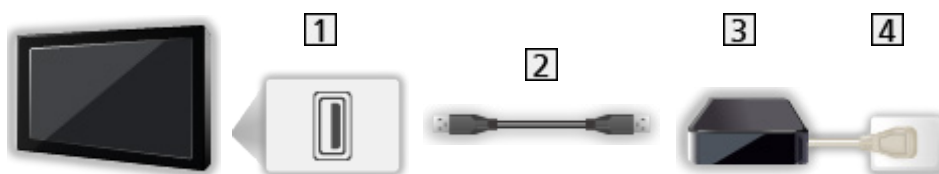

- 1 USB-порт
- 2 Кабель USB
- 3 USB HDD
- 4 Сетевая розетка

= Предостережение =

- Все данные на USB HDD-устройстве будут стерты в следующих случаях:
 - При форматировании USB HDD-устройства с помощью данного телевизора
 -  → Запись > Настройка USB HDD-устройства > Настройка USB HDD-устройства
 - При форматировании USB HDD-устройства с помощью ПК и т. д.
- После выполнения ремонта телевизора вследствие неисправности, возможно, Вам понадобится еще раз отформатировать USB HDD-устройство с помощью телевизора для его последующего использования (при форматировании все данные будут стерты).
- Чтобы использовать USB HDD-устройство с ПК после записи на него данных с помощью телевизора, отформатируйте его снова с помощью ПК (возможно, для форматирования на ПК Вам нужно будет сделать специальные операции или воспользоваться вспомогательными программами; для получения дополнительной информации обратитесь к руководству по эксплуатации USB HDD-устройства).
- Данные, записанные на USB HDD-устройство с помощью этого телевизора, могут быть воспроизведены только на этом телевизоре. Вы не можете воспроизводить этот контент на другом телевизоре (в том числе и на телевизоре аналогичной модели) или на любом другом оборудовании.
- Не выключайте телевизор, не отсоединяйте штепсельную вилку от розетки и не извлекайте USB HDD-устройство во время выполнения операций (форматирования, записи и т. д.). Иначе это может привести к неисправности устройства или к повреждению записанных данных. (Прекращение подачи электроэнергии также может привести к неисправности.)

= Примечание =

- Запись аналоговых телевизионных программ на USB HDD-устройство невозможна.
- Данные, передаваемые с каналов телевизионного вещания (MPEG и т. д.) и радиопередачи не записываются, а также функция записи не работает в период отсутствия сигнала.
- В зависимости от вещательной компании и поставщика услуг не все программы могут быть записаны.
- В зависимости от состояния сети функция записи может работать ненадлежащим образом в DVB-через-IP.
- Функция двойного тюнера (просмотр или запись 2 программ одновременно, просмотр программы во время записи другой программы и т. п.) недоступна, если используется функция сервера DVB-через-IP.
- Вы не можете копировать записанные на USB HDD-устройство телевизионные программы.
- В зависимости от хода выполнения записи записанный контент может не воспроизводиться надлежащим образом.
- Для получения подробной информации о USB HDD-устройстве



→ [Запись > Техническая информация > USB HDD](#)

Настройка USB HDD-устройства

Для записи на USB HDD-устройство отформатируйте и настройте его с помощью данного телевизора.

В качестве списка отображаются все USB-устройства, распознаваемые как сменные носители информации.

- Пожалуйста, обратите внимание, что после выполнения данной установки USB HDD-устройство будет отформатировано и все данные на нем будут стерты.
- Перед выполнением настроек подключите USB HDD-устройство, после чего включите USB HDD-устройство.

 → Запись > Настройка USB HDD-устройства > Подготовка

1. Отобразите меню с помощью **MENU**.
2. Выберите **Установки > Настройка USB-устр.** и нажмите **OK** для доступа.
3. Выберите USB HDD-устройство для записи и нажмите **OK**, чтобы начать установку.
 - Некоторые USB HDD-устройства могут не отображаться.
 - Для отображения информации о выделенном устройстве 
4. Когда будет отображен экран предупреждения и подтверждения использования USB HDD-устройства, выберите **Да** и нажмите **OK** для продолжения.
5. Когда будет отображен экран подтверждения имени USB HDD-устройства, выберите **Да** и нажмите **OK** для установки.

- Имя USB HDD-устройства создается автоматически. Если Вы хотите отредактировать имя, выберите **Да**.

- 1) Введите символы с помощью **Кнопки курсора** или **Цифровые кнопки** и нажмите **OK** для установки.



- 2) Нажмите **BACK/RETURN** для сохранения.

6. Когда будет отображен экран подтверждения о назначении USB HDD-устройства для записи, выберите **Да** и нажмите **OK** для установки.
 - Если другое отформатированное USB HDD-устройство уже существует, то данный экран подтверждения будет отображен для назначения данного USB HDD-устройства для записи.

- Режим USB HDD-устройства
 - ▶ : USB HDD-устройство доступно для записи / воспроизведения.
Для записи доступно только одно USB HDD-устройство в списке.
 - ▶ : USB HDD-устройство доступно для воспроизведения.
- Для изменения режима
 - OK
- Для редактирования имени USB HDD-устройства
 - (Зеленая)
- Для форматирования
 - (Красная)
- Для безопасного извлечения USB HDD-устройства из телевизора
 - (Желтая)

= Примечание =

- Вы можете выбрать только одно USB HDD-устройство для каждой операции записи.
- Вы не сможете изменить настройки USB HDD-устройства во время выполнения записи.
- Чтобы одновременно записать 2 программы в режиме DVB-S, убедитесь, что [Режим двойного тюнера](#) установлен на [Вкл.](#) в [Конфигурация LNB](#).

 → [Просмотр > Настройка и редактирование > Автонастройка](#)

Запись текущей программы

Запись одной кнопкой

Немедленная запись текущей программы на USB HDD-устройство.

- Убедитесь, что на пульте дистанционного управления выбран код “73”.



→ Просмотр > Внешнее оборудование >
Управление с помощью пульта дистанционного управления телевизора

1. Отобразите меню с помощью **MENU**.
2. Выберите **Установки** > **Настройка записи** > **Запись одной кнопкой** и нажмите **OK** для доступа.
3. Выберите максимальное время записи **30 / 60 / 90 / 120 / 180 (минут)** и нажмите **OK** для установки.

■ Для начала записи одной кнопкой

Нажмите , чтобы начать.

■ Для остановки записи в процессе

Нажмите , чтобы остановить.

■ Для воспроизведения или удаления записанного контента

Записанные телевизионные программы можно воспроизводить с помощью медиапроигрывателя.

1. Отобразите Домашняя страница с помощью **HOME**.
2. Выберите **Устройства** и нажмите **OK** для доступа.
3. Выберите USB HDD-устройство для записи и нажмите **OK** для доступа.



→ Медиа-проигрыватель > Режим записи с телевизора

- Даже во время выполнения **Запись одной кнопкой** Вы можете воспроизводить любой контент. (Однако данная функция может быть недоступна в зависимости от USB HDD-устройства, или же запись во время воспроизведения может осуществляться ненадлежащим образом.)

REW LIVE TV

Постоянная запись текущей программы на USB HDD-устройство на протяжении максимального времени записи.

- Убедитесь, что на пульте дистанционного управления выбран код “73”.



→ Просмотр > Внешнее оборудование >
Управление с помощью пульта дистанционного управления телевизора

1. Отобразите меню с помощью **MENU**.
2. Выберите **Установки** > **Настройка записи** > **REW LIVE TV** и нажмите **OK** для доступа.
3. Выберите **Авто** для запуска **REW LIVE TV**.
 - Если Вы выберете **Авто**, запись начнется автоматически.
 - Запись может не начаться, если выполняется другая операция записи, слабый телевизионный сигнал или на экране нет изображений.

■ Для управления функцией REW LIVE TV

- Чтобы поставить на паузу



- Чтобы произвести поиск в обратном направлении (до 90 минут)



- После паузы или поиска в обратном направлении для работы доступны следующие кнопки.

◀ : Поиск в обратном направлении

▶ : Поиск в прямом направлении

▽ : Возврат к текущей программе

OK : Воспроизведение / Пауза

◀▶ : Поиск в обратном направлении / Поиск в прямом направлении

⏸ : Пауза / Возобновить

▶ : Воспроизведение

■ : Возврат к текущей программе

■ Для остановки REW LIVE TV

1. Отобразите меню с помощью **MENU**.
2. Выберите **Установки > Настройка записи > REW LIVE TV** и нажмите **OK** для доступа.
3. Выберите **Выкл.** для остановки **REW LIVE TV**.
 - Если Вы остановите **REW LIVE TV**, то записанный для **REW LIVE TV** контент будет удален.
 - **REW LIVE TV** останавливается, а записанный контент автоматически удаляется в следующих случаях: (Даже если выполнение функции **REW LIVE TV** останавливается по одной из перечисленных причин, то при заданной установке **Авто** новая операция записи запускается автоматически при наличии условий, соответствующих установкам записи.)
 - Выбраны другие каналы
 - Выбран заблокированный канал
 - Выбран недействительный канал
 - Телевизионный сигнал отсутствует
 - Выбран внешний вход
 - При запуске приложения во весь экран (ТВ Гид, медиапроигрыватель, eHELP и т. п.)
 - При переходе телевизора в режим ожидания или при его выключении

Программир. таймера

Установка значений программируемого таймера

Эта функция позволяет выбрать программы, которые Вы бы хотели записать на USB HDD-устройство.

- Недействительно в аналоговом режиме

1. Выберите режим с помощью **TV**.

[DVB-S](#) / [DVB-C](#) / [DVB-T](#) / [DVB-через-IP](#)

2. Отобразите меню с помощью **MENU**.

3. Выберите [Таймер](#) > [Программир. таймера](#) и нажмите **OK** для доступа.

4. Нажмите **OK**, чтобы начать задавать установки.

[USB HDD](#):

Запись программы на USB HDD-устройство.

- Нажмите  (Желтая), чтобы выбрать соответствующий модуль CI для записи программы.

 → [Функции](#) > [Обычный интерфейс](#)

5. Выберите и установите параметр (канал, дата, время начала, время окончания).

- **4** и **6** можно также ввести с помощью **Цифровые кнопки**.



(Пример)

1	2	3	4	5	6
			1 ZDF	-- / --	--:-- --:-- (-- xxx)
				-- / --	--:-- --:-- (-- xxx)
				-- / --	--:-- --:-- (-- xxx)

1 !: События таймера, которые накладываются друг на друга по времени

2 Функция (USB HDD)

3 Режим просмотра телевизора

: DVB-S

: DVB-C

: DVB-T

: DVB-через-IP

– Вы не можете изменять режим в данном меню.

4 Позиция канала, название канала и т. д.

5 Дата

– **Вс. - Сб.:** С воскресенья по субботу

– **Пн. - Сб.:** С понедельника по субботу

– **Пн. - Пт.:** С понедельника по пятницу

– **По Воскр. / Пон-кам / Вторникам / Средам / Четвергам /
Пятницам / Субботам:** В одно и то же время в один и тот же
день еженедельно

6 Время начала / время окончания / продолжительность
(отображается автоматически)

6. Сохраните с помощью **OK**.

Редактирование значений программируемого таймера

1. Отобразите меню с помощью **MENU**.
2. Выберите **Таймер** > **Программир. таймера** и нажмите **OK** для доступа.
3. Выберите событие.

- Для изменения события таймера

OK

- Исправьте соответствующим образом.

 → **Запись > Программир. таймера > Установка значений программируемого таймера**

- Для удаления события таймера

1) Нажмите  (Красная).

2) Нажмите **OK** для удаления.

■ Для остановки записи

1. Нажмите .
2. Выберите программу и нажмите **OK** для доступа (когда выполняются 2 процесса записи).
3. Выберите **Да** и нажмите **OK**, чтобы остановить запись.

■ Для воспроизведения или удаления записанного контента



Записанные телевизионные программы можно воспроизводить с помощью медиапроигрывателя.

1. Отобразите Домашняя страница с помощью **HOME**.
2. Выберите **Устройства** и нажмите **OK** для доступа.
3. Выберите USB HDD-устройство для записи и нажмите **OK** для доступа.

 → **Медиа-проигрыватель > Режим записи с телевизора**

- В зависимости от хода выполнения записи записанный контент может не воспроизводиться надлежащим образом.

Примечание

- Функция двойного тюнера (просмотр или запись 2 программ одновременно, просмотр программы во время записи другой программы и т. п.) недоступна, если используется функция сервера DVB-через-IP.
- **ТВ Гид** также можно использовать для настройки события таймера.
 → **Просмотр > ТВ Гид > Программир. таймера**
- С помощью **Программир. таймера** можно сохранить до 15 событий.
- Надежная работа **Программир. таймера** обеспечивается только в том случае, если сигнал вещательной компании или поставщика услуг содержит верную информацию о времени.
- Для осуществления записи по **Программир. таймера** телевизор должен быть либо включен, либо должен находиться в режиме ожидания.
- В зависимости от процесса записи может быть невозможно выбрать аналоговый канал.
- Запись закодированных (защищенных от копирования) программ может быть недоступна.
- В зависимости от состояния сети функция записи может работать ненадлежащим образом в DVB-через-IP.
- Когда подходит время записи, канал может переключиться автоматически и может начаться вывод видео- и аудиосигнала. Если Вы будете смотреть телевизор, то за 2 минуты до начала записи может появиться сообщение с напоминанием.
 - Чтобы убрать сообщение и начать выполнение программы, нажмите **OK**.
 - Чтобы отменить выполнение программы, нажмите **EXIT**.
- Светодиод загорается оранжевым цветом в режиме ожидания, когда задан параметр **Программир. таймера**.
- “!” означает, что три или более событий таймера накладываются друг на друга по времени. Что касается записываемых событий, которые накладываются друг на друга по времени, то первое из них начинается и завершается в соответствии с запрограммированным временем. Затем начинается запись последующего события.
- При выполнении записи в соответствии с **Программир. таймера** телевизор может автоматически переключиться на запрограммированный канал за несколько секунд до начала записи.
- Для получения подробной информации о USB HDD-устройстве
 → **Запись > Техническая информация**

Техническая информация

USB HDD

■ USB HDD

(для записи цифровых телепрограмм с помощью данного телевизора)

- С данным телевизором может использоваться USB HDD-устройство объемом от 160 Гб до 6 Тб.
- Подключите USB HDD-устройство к сетевой розетке, чтобы надлежащим образом осуществлять операции записи и воспроизведения с помощью данного телевизора.
- Используйте USB HDD-устройство, отформатированное с помощью данного телевизора.

 → [Запись > Настройка USB HDD-устройства > Настройка USB HDD-устройства](#)

- Не для всех USB HDD-устройств гарантируется надлежащая работа.

= Примечание =

- Данные, измененные с помощью ПК, могут не отображаться.
- Не извлекайте устройство, когда телевизор считывает данные. Иначе это может привести к повреждению устройства или телевизора.
- Не прикасайтесь к разъемам на устройстве.
- Не подвергайте устройство воздействию сильного давления или ударам.
- Вставляйте устройство в правильном направлении. Иначе это может привести к повреждению устройства или телевизора.
- Электрические помехи, статическое электричество или неправильная эксплуатация могут повредить данные или устройство.

Медиа-проигрыватель

Использование медиапроигрывателя

Информация

С помощью медиапроигрывателя Вы можете воспроизводить фотографии, видеофайлы или музыку, записанные на карту SD / флеш-память USB / USB HDD-устройство / сетевое устройство, а также контент, записанный с помощью данного телевизора на отформатированное USB HDD-устройство.

(Пример)

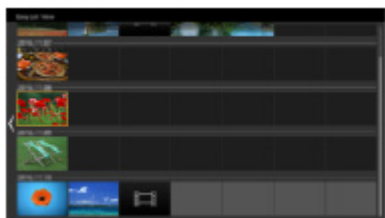

Вид пр. списка:

Воспроизводятся неподвижные / подвижные изображения, записанные с помощью цифровой камеры или цифровой видеокамеры.

Вид п. со смш. ф.:

Отображаются все файлы, сгруппированные по папкам.

Режим записи с телевизора:

(Только для USB HDD-устройств) Воспроизводятся телевизионные программы, записанные на USB HDD-устройство с помощью данного телевизора.

- Во время работы аудиосигнал выводится через разъемы DIGITAL AUDIO и HDMI2 (функция ARC). Однако видеосигнал не выводится. Для использования HDMI2 с функцией ARC подключите усилитель с функцией ARC и установите динамики домашнего кинотеатра.

 → [Функции > VIERA Link "HDAVI Control™"](#)

- На этом телевизоре изображение может отображаться неправильно в зависимости от использованного записывающего оборудования.
- Для отображения может понадобиться некоторое время, если имеется много файлов и папок.
- Частично поврежденные файлы могут отображаться с уменьшенным разрешением.

- Настройки изображения могут не работать в зависимости от определенных условий.
- Имя папки и файла может отличаться от имени на использованной цифровой камере или видеокамере.

■ Чтобы вставить или извлечь карту SD

- В зависимости от модели перед вставкой или удалением карты SD может понадобиться удалить крышку разъема / кабельную крышку.

Аккуратно вставьте карту SD таким образом, чтобы сторона с этикеткой была направлена вперед. Нажмите на центральную часть карты, пока не будет слышен щелчок. (Для извлечения нажмите еще раз.)

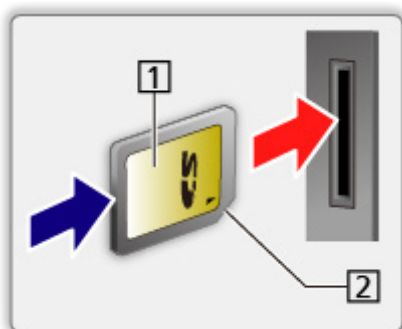

1) Сторона с этикеткой

2) Срезанный угол

■ Чтобы вставить или извлечь флеш-память USB

- В зависимости от модели перед вставкой или удалением флеш-памяти USB может понадобиться удалить крышку разъема / кабельную крышку.

Вставляйте и извлекайте устройство аккуратно и полностью.



- Для безопасного извлечения флеш-памяти USB из телевизора выполните [Безопасное извл. USB](#) в [Настройка USB-устр.](#).
 - 1) Отобразите меню с помощью **MENU**.
 - 2) Выберите [Установки](#) > [Настройка USB-устр.](#) и нажмите **OK** для доступа.
 - 3) Выберите устройство и нажмите **Желтая** (Желтая) для установки.

= Примечание =

- Подключение USB HDD-устройства

 → [Запись > Настройка USB HDD-устройства](#)

- Убедитесь в правильном выборе типов разъемов и устройств для выполнения подключения.

- Для получения подробной информации об устройствах

 → [Медиа-проигрыватель > Присоединенное устройство](#)

- Для получения подробной информации о поддерживаемых форматах файлов

 → [Медиа-проигрыватель > Поддерживаемый формат](#)

Выбор устройства / режима

1. Вставьте карту SD или флеш-память USB в телевизор.
 - После того как карта SD будет вставлена, медиапроигрыватель запустится автоматически.
 → Медиа-проигрыватель > Использование медиапроигрывателя > Информация
 - Чтобы воспроизвести контент из USB HDD-устройства, проверьте подключение и убедитесь, что заданы соответствующие установки.
 → Запись > Настройка USB HDD-устройства
 - Чтобы воспроизвести контент из сетевого устройства, проверьте подключение и убедитесь, что заданы соответствующие установки.
 → Медиа-проигрыватель > Использование медиапроигрывателя > Сетевое устройство

2. Отобразите Домашняя страница с помощью **HOME**.

3. Выберите **Устройства** и нажмите **OK** для доступа.

4. Выберите устройство (SD карта / Флеш-память USB / USB HDD-устройство / сетевое устройство) и нажмите **OK** для доступа.

- Когда будет отображен экран подтверждения относительно использования сетевого устройства, введите **Пользователь / Пароль** для доступа.

5. Выберите **Вид пр. списка / Вид п. со смш. ф. / Запись с ТВ** и нажмите **OK** для доступа.

Вид пр. списка

 → Медиа-проигрыватель > Вид пр. списка

Вид п. со смш. ф.

 → Медиа-проигрыватель > Вид п. со смш. ф.

Запись с ТВ

 → Медиа-проигрыватель > Режим записи с телевизора

6. Отображается режим миниатюр.

(Пример)

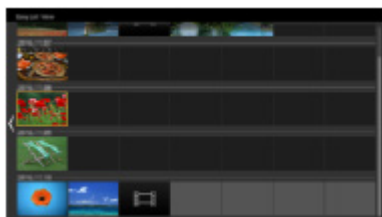

- Для отображения / скрытия информации о выделенном контенте



= Примечание =

- Параметр [Запись с ТВ](#) доступен для контента, записанного с помощью данного телевизора на USB HDD-устройство.
- Выберите соответствующее устройство и контент для воспроизведения каждого файла.
- Во время воспроизведения Вы можете использовать следующие кнопки. Убедитесь, что на пульте дистанционного управления выбран код "73".



 → [Просмотр > Внешнее оборудование > Управление с помощью пульта дистанционного управления телевизора](#)

Сетевое устройство

Вы можете наслаждаться фотографиями, музыкой или видеофайлами, хранящимися на сетевых устройствах.

- Чтобы активировать эту функцию, подключите свой телевизор к домашней сети.

 → Сеть > Сетевые подключения

 → Сеть > Настройки сети

■ Как задать Пользователь / Пароль

1. Отобразите меню с помощью **MENU**.
2. Выберите **Сеть > Наст.совм.дост.к файлам > Список сетевых устройств** и нажмите **OK** для доступа.
3. Выберите сетевое устройство и нажмите **OK** для доступа.
4. Введите **Пользователь / Пароль** с помощью **Кнопки курсора** или **Цифровые кнопки** и нажмите **OK** для установки.



- Нажмите **BACK/RETURN** для сохранения.
 - Для регистрации нового сетевого устройства установите **Имя сервера / Общая папка**. Для получения дополнительной информации прочитайте руководства по эксплуатации этого оборудования.
5. Выберите **Регистрация** и нажмите **OK** для установки.
 - Для удаления зарегистрированного устройства выберите **Удалить** и нажмите **OK** для установки.

= Примечание =

- Не для всех серверов гарантируется надлежащая работа.
- Можно зарегистрировать до 48 устройств.

Обмен файлами

Вы можете осуществить обмен файлами между компьютером и устройствами, подключенными к данному телевизору.



- Чтобы активировать эту функцию, подключите свой телевизор к домашней сети.

 → Сеть > Сетевые подключения

 → Сеть > Настройки сети

1. Отобразите меню с помощью **MENU**.
2. Выберите **Сеть > Наст.совм.дост.к файлам > Сервер совм.дост.к файлам** и нажмите **OK** для доступа.
3. Выберите **Вкл.** и нажмите **OK** для установки.
4. Управляя компьютером, выполните обмен файлами.
 - Данная функция недоступна, когда телевизор выключен с помощью Переключатель включения / выключения сетевого питания. Вы можете осуществлять обмен файлами в режиме ожидания, когда параметр **Сервер DLNA** установлен на **Вкл.**.

= Примечание =

- Не для всех компьютеров гарантируется надлежащая работа.
- Не выключайте телевизор, не отсоединяйте штепсельную вилку от розетки и не извлекайте устройство во время выполнения операции (чтения, копирования и т.п.). Иначе это может привести к неисправности устройства или к повреждению записанных данных.
- При форматировании USB HDD-устройства с помощью данного телевизора для выполнения записи все данные, находящиеся на USB HDD-устройстве, будут стерты.
- Подключение USB HDD-устройства
 -  → Запись > Настройка USB HDD-устройства
- Если воспроизведение начинается во время выполнения операции (чтения, копирования и т.п.), на экране могут возникать помехи изображения.
- Для получения подробной информации об устройствах
 -  → Медиа-проигрыватель > Присоединенное устройство

Вид пр. списка



Выбор файла

Воспроизводятся неподвижные / подвижные изображения, записанные с помощью цифровой камеры или цифровой видеокамеры.

Выберите файл в режиме миниатюр и нажмите **OK** для запуска воспроизведения.

- После редактирования или переименования файла или папки с помощью цифровой камеры, цифровой видеокамеры, ПК и т. д. возможно некорректное отображение миниатюры файлов.

 : Отображение ошибки

- Для сортировки по месяцам
 - 1) Отобразите дополнительное меню с помощью **OPTION**.
 - 2) Выберите **Календарь** и нажмите **OK** для доступа.
- Если предварительный просмотр поддерживается, он начнется при выделении заголовка / сцены в режиме миниатюр. Для отключения предварительного просмотра установите **Пред. просмотр видео** на **Выкл.**
 - 1) Отобразите дополнительное меню с помощью **OPTION**.
 - 2) Выберите  и нажмите **OK** для доступа.
 - 3) Выберите **Настройка видео** > **Пред. просмотр видео** и нажмите **OK** для доступа.
 - 4) Выберите **Вкл. / Выкл.** и нажмите **OK** для установки.
 - В режиме миниатюр показ изображения может быть задержан на несколько секунд. Чтобы это исправить, установите предварительный просмотр на **Выкл.**
 - Данная функция доступна в режиме миниатюр.
- Для получения подробной информации о поддерживаемых форматах файлов
 -  → **Медиа-проигрыватель** > **Поддерживаемый формат**
- Для воспроизведения файла
 -  → **Медиа-проигрыватель** > **Воспроизведение** > **Воспроизведение**

■ Установки

1. Отобразите дополнительное меню с помощью **OPTION**.
 2. Выберите  и нажмите **OK** для доступа.
 3. Выберите один из следующих параметров и нажмите **OK** для доступа.
[Воспр. выбранное](#) / [Повтор](#) / [Переключение](#)
 4. Задайте параметр и нажмите **OK** для сохранения.
-

[Воспр. выбранное](#)

Настройки выбора файла для воспроизведения

[Повтор](#)

([Папка](#) / [Повтор файла](#) / [Выкл.](#))

Повторное воспроизведение

[Папка](#):

Повторное воспроизведение содержимого выбранной папки

[Повтор файла](#):

Повторное воспроизведение одного выбранного файла

[Переключение](#)

([Вкл.](#) / [Выкл.](#))

Файлы воспроизводятся в случайном порядке.

Фильтрация файлов

Файлы можно фильтровать по типу контента. (Фото / Видео)

1. Отобразите дополнительное меню с помощью **OPTION**.
 2. Выберите **Фильтр** и нажмите **OK** для доступа.
 3. Выберите **Фото / Видео** и нажмите **OK** для установки.
 4. Выберите **OK** и нажмите **OK** для изменения.
- Для выбора музыкального файла
 → **Медиа-проигрыватель > Вид п. со смш. ф. > Фильтрация файлов**



Вид п. со смш. ф.

Выбор файла

Отображает миниатюры всех файлов, сгруппированных по папкам.

Выберите папку/файл и нажмите **OK** для запуска воспроизведения.

 : Отображение ошибки

- Если предварительный просмотр поддерживается, он начнется при выделении заголовка / сцены в режиме миниатюр. Для отключения предварительного просмотра установите [Пред. просмотр видео](#) на [Выкл.](#)
 - 1) Отобразите дополнительное меню с помощью **OPTION**.
 - 2) Выберите  и нажмите **OK** для доступа.
 - 3) Выберите [Настройка видео](#) > [Пред. просмотр видео](#) и нажмите **OK** для доступа.
 - 4) Выберите [Вкл.](#) / [Выкл.](#) и нажмите **OK** для установки.
 - В режиме миниатюр показ изображения может быть задержан на несколько секунд. Чтобы это исправить, установите предварительный просмотр на [Выкл.](#)
 - Данная функция доступна в режиме миниатюр.
- Для получения подробной информации о поддерживаемых форматах файлов
 -  → [Медиа-проигрыватель](#) > [Поддерживаемый формат](#)
- Для воспроизведения файла
 -  → [Медиа-проигрыватель](#) > [Воспроизведение](#) > [Воспроизведение](#)

■ Установки

1. Отобразите дополнительное меню с помощью **OPTION**.
 2. Выберите  и нажмите **OK** для доступа.
 3. Выберите один из следующих параметров и нажмите **OK** для доступа.
[Воспр. выбранное](#) / [Повтор](#) / [Переключение](#)
 4. Задайте параметр и нажмите **OK** для сохранения.
-

[Воспр. выбранное](#)

Настройки выбора файла для воспроизведения

[Повтор](#)

([Папка](#) / [Повтор файла](#) / [Выкл.](#))

Повторное воспроизведение

[Папка](#):

Повторное воспроизведение содержимого выбранной папки

[Повтор файла](#):

Повторное воспроизведение одного выбранного файла

[Переключение](#)

([Вкл.](#) / [Выкл.](#))

Файлы воспроизводятся в случайном порядке.

Фильтрация файлов

Файлы можно фильтровать по типу контента. (Фото / Видео / Музыка)

1. Отобразите дополнительное меню с помощью **OPTION**.
2. Выберите **Фильтр** и нажмите **OK** для доступа.
3. Выберите **Фото** / **Видео** / **Музыка** и нажмите **OK** для установки.
4. Выберите **OK** и нажмите **OK** для изменения.

Сортировка файлов

Файлы можно сортировать по алфавиту / по дате.

1. Отобразите дополнительное меню с помощью **OPTION**.
2. Выберите **Сортировать** и нажмите **OK** для доступа.
3. Выберите **Алфавит(А...Я) / Алфавит(Я...А) / Дата(1...9) / Дата(9...1)** и нажмите **OK** для изменения.

Воспроизведение

Воспроизведение

■ Воспроизведение фотографий



К предыдущей фотографии



К следующей фотографии



Стоп



Переключить режим воспроизведения (По одному / Показ слайдов).



(Синяя) :

Повернуть



Отобразить / скрыть инструкции.



Возврат к миниатюре.

■ Воспроизведение видео / музыки



Быстрая перемотка назад



Быстрая перемотка вперед



Стоп



Пауза (отображается полоса поиска по времени) / Воспроизведение

- Для перехода к выбранному моменту времени

1) Отобразите полосу поиска по времени с помощью **OK**.

2) Когда отображается полоса поиска по времени

Нажмите / .

Поиск в течение примерно 10 секунд

Нажмите и удерживайте / .

Ускоренный поиск

3) Перейдите к выбранному моменту времени с помощью **OK**.



К предыдущему заголовку / сцене / дорожке



К следующему заголовку / сцене / дорожке



Отобразить / скрыть инструкции.



Возврат к миниатюре.

= Примечание =

- Для установки **Повтор** / **Переключение** для воспроизведения

→ Медиа-проигрыватель > Вид пр. списка > Выбор файла

→ Медиа-проигрыватель > Вид п. со смш. ф. > Выбор файла

Настр. показа слайдов

Выполнение настроек для режима Фото.

1. Отобразите дополнительное меню с помощью **OPTION**.
 2. Выберите **Настр. показа слайдов** с помощью **OK**.
 3. Выберите один из следующих параметров и нажмите **OK** для доступа.
Режим экрана / Интервал / Фоновая музыка
 4. Задайте параметр и нажмите **OK** для сохранения.
-

Режим экрана

(**Нормальный / Увеличение**)

Выбор увеличенного или обычного размера при просмотре.

- В зависимости от размера фотография может не быть растянута на весь экран (например при портретной ориентации).
-

Интервал

(**Длинный / Нормальный / Короткий**)

Выбор интервала для показа слайдов.

Фоновая музыка

(Выкл. / Тип1 / Тип2 / Тип3 / Тип4 / Тип5 / Пользователь / Авто)

Выбор фоновой музыки для просмотра в режиме Фото.

Тип1 - 5:

Воспроизводятся музыкальные файлы, установленные на данный телевизор во время выполнения заводских настроек.

Авто:

Воспроизводятся музыкальные файлы, хранящиеся на текущем устройстве.

- Если музыкальные данные недоступны, звук не воспроизводится.

Пользователь:

Воспроизводятся зарегистрированные Вами музыкальные данные, находящиеся в устройстве.

- Звук не воспроизводится, если музыкальные файлы не были зарегистрированы или устройство с зарегистрированными музыкальными файлами было извлечено.
- Для регистрации музыкальных файлов
 - 1) Выберите музыкальный файл и нажмите **ОК** для доступа.
 - В зависимости от устройства выбирайте папки, пока не найдете нужный музыкальный файл.
 - 2) Выберите **Файл / Папка** и нажмите **ОК** для установки.

Файл:

Выбранный музыкальный файл зарегистрирован.

Папка:

Все музыкальные файлы в папке, которая содержит выбранный музыкальный файл, будут зарегистрированы.

= Примечание =

- Качество изображения может быть ниже в зависимости от настройки показа слайдов.
- Настройки изображения могут не работать в зависимости от настройки показа слайдов.

Настройка видео

Выполнение настроек для режима Видео.

1. Отобразите дополнительное меню с помощью **OPTION**.
 2. Выберите **Настройка видео** с помощью **OK**.
 3. Выберите один из следующих параметров и нажмите **OK** для доступа.
Мульти аудио / Аудио с двойн. моно / Настройки субтитров
 - Пункты меню и выбираемые опции отличаются в зависимости от контента.
 4. Задайте параметр и нажмите **OK** для сохранения.
-

Мульти аудио, Аудио с двойн. моно

Выбор доступных звуковых дорожек (если данный параметр доступен).

- Чтобы изменить звук, может понадобиться несколько секунд.
 - Данная функция доступна только во время воспроизведения.
-

Настройки субтитров

Задается настройка субтитров.

- Данная функция доступна только во время воспроизведения.

Субтитры:

Отображение / скрытие субтитров (если данный параметр доступен).

Текст субтитров:

Выбор шрифта для надлежащего отображения субтитров (если данный параметр доступен).

Размер текста субтитров:

Выбор размера шрифта субтитров.

Цвет текста субтитров:

Выбор цвета субтитров.

Полож. текста субтитров:

Регулировка положения субтитров на экране.

Задерж. текста субтитров:

Регулировка времени задержки субтитров.

Настройки аудиовыхода

Вы можете наслаждаться многоканальным звуком через усилитель, подсоединенный к разъему DIGITAL AUDIO или HDMI2 (функция ARC).

- Для подтверждения или изменения текущего состояния звука

 → Медиа-проигрыватель > Воспроизведение > Настройка видео

1. Отобразите меню с помощью **MENU**.
 2. Выберите **Звук > Выбор SPDIF** и нажмите **OK** для доступа.
 3. Выберите **Авто / PCM** и нажмите **OK** для установки.
-

Выбор SPDIF

(Авто / PCM)

Выбор исходных установок для выходного цифрового аудиосигнала из разъемов DIGITAL AUDIO и HDMI2 (функция ARC).

- SPDIF – это стандартный формат передачи звука.

Авто:

Многоканальные Dolby Audio (Dolby Digital, Dolby Digital Plus) и HE-AAC выводятся как Dolby Digital Bitstream. MPEG выводится как PCM.

PCM:

Цифровой выходной сигнал зафиксирован на PCM.

- ARC (функция обратного аудиоканала) – это функция вывода цифрового аудиосигнала с помощью кабеля HDMI.

Режим записи с телевизора

Выбор контента

- Для специальных USB HDD-устройств
- Чтобы воспроизвести контент из USB HDD-устройства, проверьте подключение и убедитесь, что заданы соответствующие установки.

 → [Запись > Настройка USB HDD-устройства](#)

1. Список контента выбранного устройства отображается в режиме записи с телевизора.





- Оставшееся свободное место на выбранном устройстве отображается в верхнем правом углу (в зависимости от определенных условий данное значение может быть неточным).
- Список контента отображается как [Все](#) или [Не просмотрено](#).

[Все](#):

В виде списка отображаются все записанные телевизионные программы.

[Не просмотрено](#):

В виде списка отображается только невоспроизведенный контент.

- Отображаются значки.
 -  : Контент, который ранее не воспроизводился (после воспроизведения контента данный значок исчезнет).
 -  : Защищенный контент не может быть удален.
 -  : Выполняется запись (Вы можете воспроизвести этот записываемый контент.)
 -  : Группа контента

2. Выберите контент и нажмите **OK** для запуска воспроизведения.

- Если предыдущая операция воспроизведения была прервана посередине, на экран может быть выведено сообщение, предлагающее выбрать один из вариантов: продолжить воспроизведение с места, на котором оно было остановлено в прошлый раз, либо начать воспроизведение с начала.
- Для получения подробной информации о поддерживаемых форматах файлов

 → [Медиа-проигрыватель > Поддерживаемый формат > Формат видеофайлов](#)

Просмотр записи с телевизора

■ Воспроизведение

- Управление воспроизведением

 : Ручной пропуск

- Нажмите для пропуска вперед около 30 секунд.
- Нажмите и удерживайте для пропуска назад около 15 секунд.

 : Быстрая перемотка назад

 : Быстрая перемотка вперед

 : Стоп

 : Пауза (отображается полоса поиска по времени) /
Воспроизведение

- Для перехода к выбранному моменту времени

1) Отобразите полосу поиска по времени с помощью .

2) Когда отображается полоса поиска по времени

Нажмите  /  :

Поиск в течение примерно 10 секунд

Нажмите и удерживайте  /  :

Ускоренный поиск

3) Перейдите к выбранному моменту времени с помощью .

- Для отображения / скрытия инструкций и информационного баннера





- Для повтора между начальной точкой “А” и конечной точкой “В”

 (Синяя)

(Задайте “А” и “В” по очереди.)

- Сброс точек происходит при повторном нажатии или при выполнении других операций.

- К предыдущему / следующему разделу

 (Красная) /  (Зеленая)

- Записанный контент автоматически делится на разделы (продолжительностью примерно по 5 минут).

- Изменение формата



 → Просмотр > Для наилучшего изображения > Формат

- Для отображения субтитров (если данный параметр доступен)

STTL

- Для подтверждения или изменения текущего статуса (если данный параметр доступен)



→ [Просмотр](#) > [Основные функции](#) > [Опции AV](#)

- Для возврата к списку

BACK/RETURN

= Примечание =

- В зависимости от хода выполнения записи записанный контент может не воспроизводиться надлежащим образом.

Группирование контента

1. Выберите контент для редактирования и нажмите  (Синяя), чтобы отметить контент в списке.
2. Отобразите дополнительное меню с помощью **OPTION**.
3. Выберите [Сгруппировать](#) / [Разгруппировать](#) / [Исключить из группы](#) / [Изменить статус защиты](#) и нажмите **OK** для установки.

[Сгруппировать](#):

Создайте группу контента. Выберите и отметьте весь необходимый контент, а затем выберите [Сгруппировать](#).

[Разгруппировать](#):

Выберите созданную группу, которую Вы хотите разгруппировать, а затем выберите [Разгруппировать](#). (Чтобы разгруппировать несколько групп одновременно, отметьте все нужные группы.)



[Исключить из группы](#):

Выберите группу и нажмите **OK**, чтобы отобразить сгруппированный контент. Чтобы исключить из группы определенный контент, отметьте его, а затем выберите [Исключить из группы](#). (Чтобы исключить из группы несколько единиц контента одновременно, отметьте все нужные единицы контента.)

[Изменить статус защиты](#):

Выберите контент, который Вы хотите защитить от удаления, а затем выберите [Изменить статус защиты](#). Чтобы снять защиту, проделайте ту же операцию. (Чтобы изменить статус нескольких единиц контента одновременно, отметьте все нужные единицы контента.)

Удаление контента

1. Выберите контент для редактирования и нажмите  (Синяя), чтобы отметить контент в списке.
2. Удалите контент с помощью  (Красная).
3. Когда будет отображаться экран подтверждения, выберите **Да** и нажмите  для установки.

Оглавление

Вы можете начать воспроизведение с выбранного Вами списка разделов.

1. Отобразите список разделов с помощью  (Желтая).
2. Выберите раздел и нажмите **OK** для запуска воспроизведения.

= Примечание =

- Список разделов не отображается во время записи выбранного контента.
- В зависимости от записанных программ некоторые операции воспроизведения могут работать ненадлежащим образом.

Настройки аудиовыхода

Вы можете наслаждаться многоканальным звуком через усилитель, подсоединенный к разъему DIGITAL AUDIO или HDMI2 (функция ARC).

- Для подтверждения или изменения текущего состояния звука

 → Медиа-проигрыватель > Воспроизведение > Настройка видео

1. Отобразите меню с помощью **MENU**.
 2. Выберите **Звук** > **Выбор SPDIF** и нажмите **OK** для доступа.
 3. Выберите **Авто** / **PCM** и нажмите **OK** для установки.
-

Выбор SPDIF

(Авто / PCM)

Выбор исходных установок для выходного цифрового аудиосигнала из разъемов DIGITAL AUDIO и HDMI2 (функция ARC).

- SPDIF – это стандартный формат передачи звука.

Авто:

Многоканальные Dolby Audio (Dolby Digital, Dolby Digital Plus) и HE-AAC выводятся как Dolby Digital Bitstream. MPEG выводится как PCM.

PCM:

Цифровой выходной сигнал зафиксирован на PCM.

- ARC (функция обратного аудиоканала) – это функция вывода цифрового аудиосигнала с помощью кабеля HDMI.

Присоединенное устройство

Меры предосторожности при обращении с устройствами

- Данные, измененные с помощью ПК, могут не отображаться.
- Не извлекайте устройство, когда телевизор считывает данные. Иначе это может привести к повреждению устройства или телевизора.
- Не прикасайтесь к разъемам на устройстве.
- Не подвергайте устройство воздействию сильного давления или ударам.
- Вставляйте устройство в правильном направлении. Иначе это может привести к повреждению устройства или телевизора.
- Электрические помехи, статическое электричество или неправильная эксплуатация могут повредить данные или устройство.
- Регулярно выполняйте резервное копирование записанных данных на случай повреждения данных или неправильной работы телевизора. Компания Panasonic не несет ответственности за какие-либо ухудшения или повреждения записанных данных.

Карта SD

■ Карта SD

Используйте карту SD, которая отвечает стандартам SD. Невыполнение этого условия может привести к неисправности телевизора.

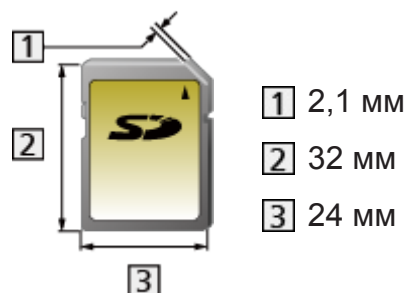

Формат карты:

Карта SDXC – exFAT

Карта SDHC / карта SD – FAT16 или FAT32

Совместимые типы карт (максимальная емкость):

Карта SDXC (64 ГБ), карта SDHC (32 ГБ), карта microSDHC (32 ГБ), карта SD (2 ГБ), карта miniSD (2 ГБ), карта microSD (2 ГБ)

(к карте microSDHC / карте miniSD / карте microSD требуется адаптер)

- Если используется карта microSDHC, карта miniSD или карта microSD, вставляйте / извлекайте ее вместе с адаптером.

USB-устройства

- Рекомендуется подключать устройство непосредственно к USB-порту телевизора.
- Некоторые USB-устройства или USB-разветвители не могут использоваться с этим телевизором.
- Вы не можете подключать устройства с помощью USB-картридера.

■ Флеш-память USB

Формат флеш-памяти USB:

FAT16, FAT32 или exFAT

- USB HDD-устройства, отформатированные с помощью ПК, могут не поддерживаться медиапроигрывателем.

■ USB HDD

- С данным телевизором может использоваться USB HDD-устройство объемом от 160 Гб до 6 Тб.
- Подключите USB HDD-устройство к сетевой розетке, чтобы надлежащим образом осуществлять операции записи и воспроизведения с помощью данного телевизора.
- Используйте USB HDD-устройство, отформатированное с помощью данного телевизора.



→ [Запись > Настройка USB HDD-устройства > Настройка USB HDD-устройства](#)

- Не для всех USB HDD-устройств гарантируется надлежащая работа.

Поддерживаемый формат

Формат файлов фотографий

■ Поддерживаемые форматы файлов фотографий

- JPEG (.jpg, .jpeg)

Субдискретизация:

4:4:4, 4:2:2, 4:2:0

Разрешение изображения (пиксели):

от 8 × 8 до 30 719 × 17 279

- Стандарты DCF и EXIF
 - Формат Progressive JPEG не поддерживается.
-

= Примечание =

- Некоторые файлы могут не воспроизводиться, даже если они соответствуют всем данным условиям.
- Правильное воспроизведение некоторых файлов невозможно из-за разрешения и т. п.
- Нельзя использовать мультбайтовые символы или другие специальные коды для имени файла.
- В случае переименования файлов или папок подсоединенное устройство может стать непригодным к использованию с этим телевизором.

Формат видеофайлов

■ Поддерживаемые форматы видеофайлов

- AVCHD (.mts)

Видеокодек:

H.264

Аудиокодек:

Dolby Audio (Dolby Digital)

- Стандарт AVCHD, версия 2.0 (AVCHD Progressive)
 - Данные могут быть недоступны, если структура папок в устройстве изменена.
-

- AVI (.avi)

Видеокодек:

H.264, MPEG1, MPEG2, MPEG4, VC-1, WMV9

Аудиокодек:

AAC, ADPCM, Dolby Audio (Dolby Digital, Dolby Digital Plus), HE-AAC, LPCM, MP3, WMA, WMA Pro

- MP4 (.f4v, .m4v, .mp4)

Видеокодек:

H.264, H.265 (HEVC), MPEG1, MPEG2, MPEG4

Аудиокодек:

AAC, Dolby Audio (Dolby Digital, Dolby Digital Plus), HE-AAC, MP3

- Этот телевизор поддерживает данные, записанные на продуктах Panasonic. Для получения дополнительной информации читайте руководства по эксплуатации этих изделий.
-

- MKV (.mkv)

Видеокодек:

H.264, H.265 (HEVC), MPEG1, MPEG2, MPEG4

Аудиокодек:

AAC, Dolby Audio (Dolby Digital, Dolby Digital Plus), HE-AAC, MP3, Vorbis

- ASF (.asf, .wmv)

Видеокодек:

MPEG4, VC-1, WMV9

Аудиокодек:

AAC, Dolby Audio (Dolby Digital, Dolby Digital Plus), HE-AAC, LPCM, MP3, WMA, WMA Pro

- Защищенные от копирования файлы не могут проигрываться.
-

- FLV (.flv)

Видеокодек:

H.264

Аудиокодек:

AAC, MP3

- 3GPP (.3gp, .3g2)

Видеокодек:

H.264, MPEG4

Аудиокодек:

AAC, HE-AAC

- PS (.mod, .mpg, .mpeg, .vob, .vro)

Видеокодек:

H.264, MPEG1, MPEG2, VC-1

Аудиокодек:

AAC, Dolby Audio (Dolby Digital, Dolby Digital Plus), HE-AAC, LPCM, MP3

- TS (.mts, .m2ts, .tp, .trp, .ts, .tts)

Видеокодек:

H.264, H.265 (HEVC), MPEG1, MPEG2, VC-1

Аудиокодек:

AAC, Dolby Audio (Dolby Digital, Dolby Digital Plus), HE-AAC, MP3

- WebM (.webm)

Видеокодек:

VP9

Аудиокодек:

Vorbis

■ Поддерживаемые форматы субтитров

- MicroDVD, SubRip, TMLPlayer (.srt, .sub, .txt)

- Видеофайл и файл с текстом субтитров находятся в одной папке, имена этих файлов совпадают, но их расширения отличаются.
 - Если в папке находится более одного файла с текстом субтитров, они отображаются в следующем порядке: “.srt”, “.sub”, “.txt”.
-

= Примечание =

- Некоторые файлы могут не воспроизводиться, даже если они соответствуют всем данным условиям.
- Правильное воспроизведение некоторых файлов невозможно из-за разрешения, условия скорости передачи кадров и т. п.
- Некоторые функции субтитров или разделов могут быть недоступны.
- Нельзя использовать мультисимвольные символы или другие специальные коды для имени файла.
- В случае переименования файлов или папок подсоединенное устройство может стать непригодным к использованию с этим телевизором.
- Поддерживаемые медиапроигрывателем и медиасервером форматы файлов отличаются.

Формат музыкальных файлов

■ Поддерживаемые форматы музыкальных файлов

- MP3 (.mp3)

- AAC / Apple Lossless (.m4a)

- Защищенные от копирования файлы не могут проигрываться.
-

- FLAC (.flac)

- WMA / WMA Pro (.wma)

- Защищенные от копирования файлы не могут проигрываться.
-

- LPCM (.wav)

= Примечание =

- Некоторые файлы могут не воспроизводиться, даже если они соответствуют всем данным условиям.
- Нельзя использовать мультбайтовые символы или другие специальные коды для имени файла.
- В случае переименования файлов или папок подсоединенное устройство может стать непригодным к использованию с этим телевизором.

Сеть

Интернет-контент

Информация

Вы можете получить доступ к некоторым специальным веб-сайтам, поддерживаемым компанией Panasonic, и наслаждаться интернет-контентом, например видеофайлами, играми, средствами связи и т. д., с помощью [Приложения](#).

(Пример)

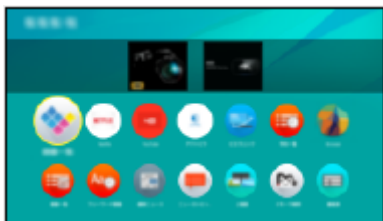

- Для использования данной функции требуется широкополосное сетевое окружение. Убедитесь, что выполнены сетевые подключения и заданы настройки сети.

 → Сеть > Сетевые подключения

 → Сеть > Настройки сети

Выбор интернет-контента

1. Отобразите **Приложения** с помощью **APPS**.

- Для получения подробной информации о **Приложения**

 → Домашняя страница > Приложения

- В зависимости от условий использования для чтения всех данных может потребоваться некоторое время.

2. Выберите необходимый параметр и нажмите **OK** для доступа.

(Пример)

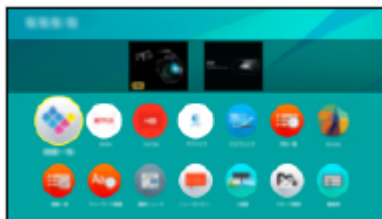

- Для выхода из **Приложения**

EXIT

- Вы можете управлять интернет-контентом с помощью неуправляемого курсора или функции голосового управления сенсорного пульта (входит в комплект поставки).

 → Функции > Голосовое управление

- Для ввода символов в приложениях Вы можете подключить клавиатуру. Вы также можете использовать клавиатуру для управления телевизором.

 → Функции > Устройства Bluetooth

 → Функции > Клавиатура

Примечание

- Если Вам не удастся получить доступ к интернет-контенту, проверьте сетевые подключения и настройки сети.

 → Сеть > Сетевые подключения

 → Сеть > Настройки сети

- Конструкция и технические характеристики могут быть изменены без уведомления.
- Доступны не все функции веб-сайтов.
- При отображении на экране телевизора уведомления об обновлении программного обеспечения необходимо обновить программное обеспечение. Если программное обеспечение не обновлено, Вы не сможете использовать [Приложения](#). Вы можете обновить программное обеспечение позже вручную.

 → Сеть > Настройки сети > Обновление программы

- Услуги через [Приложения](#) предоставляются соответствующими поставщиками услуг, и их предоставление может быть приостановлено временно или окончательно без уведомления. Поэтому компания Panasonic не дает никаких гарантий относительно контента или продолжительности предоставления услуг.
- В зависимости от выбранной Вами страны контент может быть недоступен.
- Контент может быть представлен на определенных языках.
- Подключение к Интернету может быть медленным или же может завершиться неудачей в зависимости от среды подключения.

DLNA

Потоковая передача данных в домашней сети

Этот телевизор является изделием DLNA Certified™.

DLNA® (Digital Living Network Alliance) – это стандарт, благодаря которому цифровая электроника DLNA Certified становится более простой и удобной для использования в условиях домашней сети. Чтобы узнать больше, посетите www.dlna.org.

- Чтобы активировать эту функцию, подключите свой телевизор к домашней сети.

 → Сеть > Сетевые подключения

 → Сеть > Настройки сети

■ Воспроизведение совместно используемого контента, хранящегося на медиасервере

Храните фотографии, видеофайлы или музыкальный контент на медиасервере DLNA Certified, подключенном к Вашей домашней сети. И Вы сможете наслаждаться этим контентом на экране телевизора.

(Пример)



- Для получения подробной информации относительно просмотра контента на телевизоре и управления им

 → Сеть > DLNA > Использование функций DLNA

- Для получения подробной информации о поддерживаемых форматах файлов

 → Сеть > Поддерживаемый формат

■ Воспроизведение совместно используемого контента на телевизоре при помощи сетевого оборудования DMC (цифрового медиаконтроллера)

Вы можете наслаждаться контентом, хранящимся на медиасервере, при помощи сетевого оборудования DMC, подключенного к Вашей домашней сети.

- Для использования этой функции на смартфоне или ПК задайте [Настр. прил. TV Remote](#) этого телевизора.

 → [Сеть > Настройки сети > Настр. прил. TV Remote](#)

Вам также необходимо установить приложение для работы с VIERA на смартфоне.

 → [Поддержка > Часто задаваемые вопросы > Подробная информация](#)

Для получения подробных сведений обратитесь к справочной информации о приложении.

■ Использование контента данного телевизора на другом сетевом оборудовании

Вы можете просматривать контент данного телевизора на другом сетевом оборудовании, подключенном к Вашей домашней сети.

Доступный контент:

- Фотографии, видеофайлы или музыкальный контент этого телевизора
- Текущая цифровая телепрограмма
- Телепрограммы, записанные на USB HDD-устройства с помощью данного телевизора

Доступное сетевое оборудование:

- Устройства DLNA Certified VIERA
- Смартфон и т. д.
- Чтобы воспользоваться этой функцией с помощью смартфона, Вам необходимо установить приложение для работы с VIERA на смартфоне.

 → [Поддержка](#) > [Часто задаваемые вопросы](#) > [Подробная информация](#)

Для получения подробных сведений обратитесь к справочной информации о приложении.

- Чтобы воспользоваться данной функцией на другом устройстве DLNA Certified VIERA, задайте [Настройка соединения](#) на этом телевизоре.

 → [Сеть](#) > [Настройки сети](#) > [Настройка соединения](#)

- Совместный просмотр текущей программы может быть недоступен во время выбора радиоканалов, закодированных (защищенных от записи) программ или в том случае, если вещание запрещает вывод видео- и аудиосигнала.
- Отображение телевизионного изображения на весь экран для использования телепрограммы на другом сетевом оборудовании.
- Контент этого телевизора можно использовать только на 1 единице другого оборудования.

= Примечание =

- Данная функция недоступна, когда телевизор выключен с помощью Переключатель включения / выключения сетевого питания.
- Данная функция может быть недоступна в следующем случае:
 - Во время выполнения записи
- Во время выполнения записи Вы, возможно, не сможете выбирать каналы или режим просмотра телевизора на своем смартфоне.

Использование функций DLNA

Чтобы воспользоваться функциями DLNA®, убедитесь в том, что подготовка медиасервера, сетевых подключений и настроек сети завершена.

 → Сеть > DLNA > Потокосая передача данных в домашней сети

 → Сеть > Сетевые подключения

 → Сеть > Настройки сети

1. Отобразите Домашняя страница с помощью **HOME**.
2. Выберите **Устройства** и нажмите **OK** для доступа.
3. Выберите медиасервер и нажмите **OK** для доступа.
 - Для отображения / скрытия информации о выделенном медиасервере
 - 1) Отобразите дополнительное меню с помощью **OPTION**.
 - 2) Выберите **Отобразить инфо** и нажмите **OK** для доступа.
4. Выберите файл и нажмите **OK** для доступа.

(Пример)



- В зависимости от условий медиасервера, возможно, Вам понадобится выбрать папку перед выбором файла.
- Для отображения / скрытия информации о выделенном файле



= Примечание =

- Файлы, которые невозможно воспроизвести, также отображаются в списке, но их нельзя выбрать.
- Во время воспроизведения Вы можете использовать следующие кнопки. Убедитесь, что на пульте дистанционного управления выбран код "73".



 → Просмотр > Внешнее оборудование >
Управление с помощью пульта дистанционного управления телевизора

Сетевые подключения

Подключение к Интернету

Для использования Интернет-услуг требуется широкополосное сетевое окружение.

- В зависимости от модели перед подключением или отключением кабеля локальной сети может понадобиться удалить крышку разъема / кабельную крышку.
- Если у Вас нет доступа к широкополосным сетевым службам, обратитесь к своему дистрибьютору за помощью.
- Подключение к Интернету по телефонной линии не может быть использовано.
- Необходимая (эффективная) скорость: как минимум 1,5 Мбит/с для качества изображения SD (стандартное разрешение) и 6 Мбит/с для качества изображения HD (высокое разрешение) соответственно. Если скорость передачи данных недостаточна, контент может воспроизводиться неправильно.

■ Беспроводное подключение



- 1 Встроенное оборудование беспроводной локальной сети (задняя панель телевизора)
- 2 Точка доступа
- 3 Интернет-окружение

■ Проводное соединение

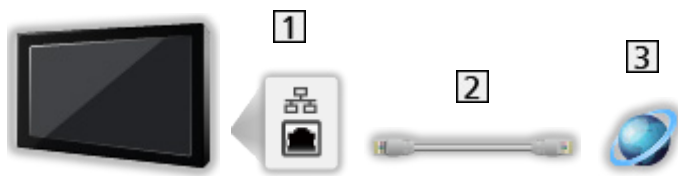

1 Разъем ETHERNET

2 Кабель локальной сети (экранированный)

- Используйте кабель STP (экранированную витую пару) для подключения к локальной сети.

3 Интернет-окружение

Подключение DLNA

Если Вы хотите использовать функции DLNA, Вам необходимо домашнее сетевое окружение – Вы сможете работать с функциями без широкополосного сетевого окружения.

- Для использования Интернет-услуг требуется широкополосное сетевое окружение.

 → Сеть > Сетевые подключения > Подключение к Интернету

- В зависимости от модели перед подключением или отключением кабеля локальной сети может понадобиться удалить крышку разъема / кабельную крышку.

■ Беспроводное подключение (для DLNA и интернет-услуг)

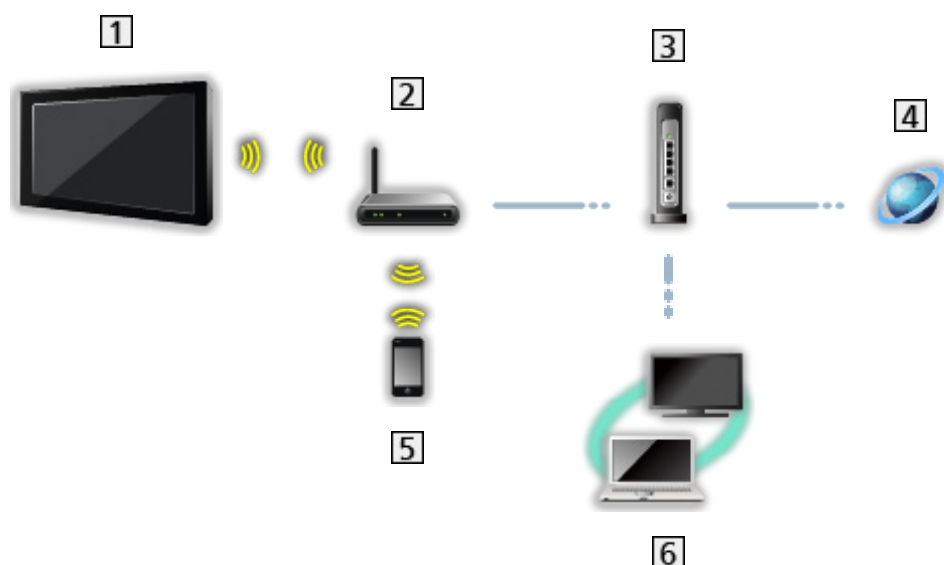

- 1 Встроенное оборудование беспроводной локальной сети (задняя панель телевизора)
- 2 Точка доступа
- 3 Концентратор / маршрутизатор
- 4 Интернет-окружение
- 5 Смартфон и т. д.
- 6 Медиасервер DLNA Certified (ПК и т. д.)

■ Проводное подключение (для DLNA и интернет-услуг)

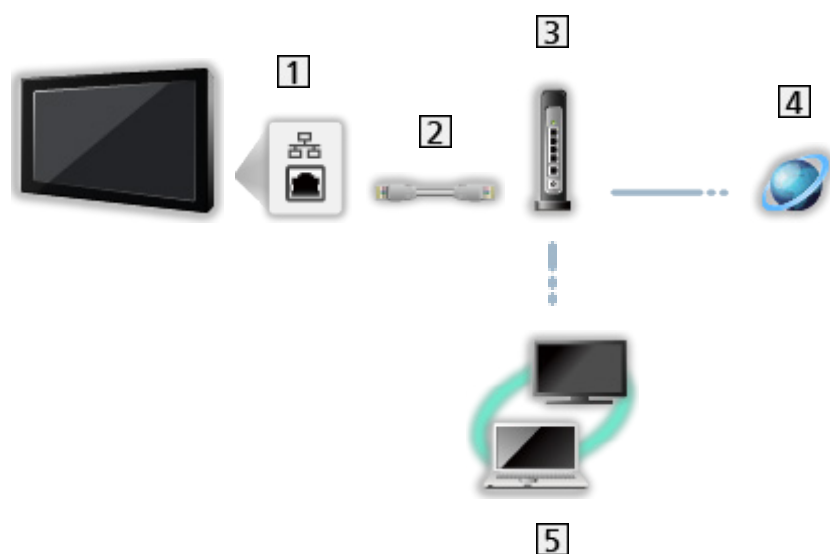

1 Разъем ETHERNET

2 Кабель локальной сети (экранированный)

- Используйте кабель STP (экранированную витую пару) для подключения к локальной сети.

3 Концентратор / маршрутизатор

4 Интернет-окружение

5 Медиасервер DLNA Certified (ПК и т. д.)

■ Беспроводное подключение (для DLNA)

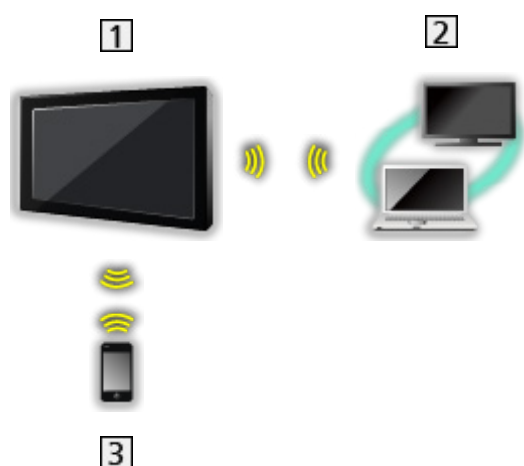

1 ТВ

- Для использования телевизора в качестве беспроводной точки доступа

 → [Сеть > Настройки сети > Ручное - Бесп. точка доступа](#)

2 Медиа сервер DLNA Certified (ПК и т. д.)

3 Смартфон и т. д.

Примечание

- Обязательно используйте прямой кабель локальной сети.
- Установите и подключите необходимое для сетевой среды оборудование. На данном телевизоре Вы не можете задавать такие настройки. Прочитайте руководство по эксплуатации оборудования.
- Если Ваш модем не поддерживает функции широкополосного маршрутизатора, воспользуйтесь широкополосным маршрутизатором.
- Если Ваш модем поддерживает функции широкополосного маршрутизатора, однако в нем нет свободных портов, воспользуйтесь концентратором.
- Убедитесь, что широкополосные маршрутизаторы и сетевые концентраторы совместимы с 10BASE-T / 100BASE-TX.
- Если Вы используете оборудование, совместимое только с 100BASE-TX, Вам потребуются кабели локальной сети категории 5 или выше.
- Обращайтесь к Вашему поставщику интернет-услуг (ISP) или в телекоммуникационную компанию, если Вам потребуется помощь относительно сетевого оборудования.
- Подтвердите положения и условия договоров с Вашим поставщиком интернет-услуг (ISP) или телекоммуникационной компанией. В зависимости от условий договоров с Вас может взиматься дополнительная плата или осуществление нескольких параллельных подключений может оказаться невозможным.
- Выключите телевизор с помощью Переключатель включения / выключения сетевого питания, затем снова включите, если Вы меняете или восстанавливаете сетевое подключение.
- В зависимости от условий сети этот контент может не воспроизводиться надлежащим образом.
- Для получения подробной информации о подключениях DVB-через-IP



→ [Функции > DVB-через-IP > Подключение клиента DVB-через-IP](#)

Настройки сети

Сетевое подключение

Прежде чем начинать настройку сети, убедитесь, что соединения установлены.

 → Сеть > Сетевые подключения

■ Авто - Беспроводная

1. Отобразите меню с помощью **MENU**.
2. Выберите **Сеть > Сетевое подключение** и нажмите **OK** для доступа.
 - Перед началом установки подтвердите ключ кодирования, настройки и положение точки доступа. Для получения дополнительной информации обратитесь к руководству по эксплуатации точки доступа.
3. Выберите **Авто** и нажмите **OK** для доступа.
 - При подсоединении кабеля локальной сети настройка проводной сети будет выполнена автоматически.
4. Выберите нужную точку доступа и нажмите **OK** для доступа.
 - Доступные беспроводные сети отображаются автоматически.
 -  : Закодированная точка доступа
 - Для WPS (Кнопка Push)
 - 1) Выберите **Простая настройка с помощью кнопки Push** и нажмите **OK** для доступа.
 - 2) Нажмите кнопку WPS на точке доступа и удерживайте ее, пока световой индикатор не начнет мигать.
 - 3) Подключите телевизор к точке доступа с помощью **OK**.
 - WPS: Wi-Fi Protected Setup™
 - Если соединение завершилось неудачей, проверьте настройки и положение Вашей точки доступа. Затем следуйте инструкциям на экране.
 - Рекомендуется выбрать закодированную точку доступа.

5. Введите ключ кодирования точки доступа и нажмите **OK** для установки.

- Вы можете ввести символы, используя **Цифровые кнопки**.



- Нажмите **BACK/RETURN** для сохранения.

6. Выполняется автоматическая установка и отображается **Состояние сети**.

 → Сеть > Настройки сети > Состояние сети

7. Выберите **Выход** и нажмите **OK** для установки.

- Для установки вручную

 → Сеть > Настройки сети > Ручное - Беспроводная

■ Авто - Проводная

1. Отобразите меню с помощью **MENU**.

2. Выберите **Сеть > Сетевое подключение** и нажмите **OK** для доступа.

3. Выберите **Авто** и нажмите **OK** для доступа.

4. Выполняется автоматическая установка и отображается **Состояние сети**.

 → Сеть > Настройки сети > Состояние сети

5. Выберите **Выход** и нажмите **OK** для установки.

- Для установки вручную

 → Сеть > Настройки сети > Ручное - Проводная





= Примечание =

- Для отключения беспроводного подключения установите **Прост. подкл.зерк. отоб.** на **Выкл.** и убедитесь, что тип сетевого подключения установлен на **Проводная**.

Ручное - Беспроводная

Прежде чем начинать настройку сети, убедитесь, что соединения установлены.

 → Сеть > Сетевые подключения

1. Отобразите меню с помощью **MENU**.
2. Выберите **Сеть > Сетевое подключение > Ручное > Беспроводная** и нажмите **OK** для доступа.
 - Перед началом установки подтвердите ключ кодирования, настройки и положение точки доступа. Для получения дополнительной информации обратитесь к руководству по эксплуатации точки доступа.
3. Выберите нужную точку доступа и нажмите **OK** для доступа.
 - Доступные беспроводные сети отображаются автоматически.
 -  : Закодированная точка доступа
 - Для **WPS (Кнопка Push)**
 - 1) Нажмите  (Красная).
 - 2) Нажмите кнопку WPS на точке доступа и удерживайте ее, пока световой индикатор не начнет мигать.
 - 3) Подключите телевизор к точке доступа с помощью **OK**.
 - WPS: Wi-Fi Protected Setup™
 - Если соединение завершилось неудачей, проверьте настройки и положение Вашей точки доступа. Затем следуйте инструкциям на экране.
 - Для **WPS (PIN)**
 - 1) Нажмите  (Зеленая).
 - 2) Введите PIN-код для точки доступа.
 - 3) Подключите телевизор к точке доступа с помощью **OK**.
 - Для **Ручное**
 - 1) Нажмите  (Желтая).
 - 2) Вы можете настроить SSID, задать настройки безопасности и ключ кодирования вручную.
 - 3) Следуйте инструкциям на экране и выполните настройку вручную.
 - Повторить поиск точек доступа
 -  (Синяя)

- Для отображения / скрытия информации о выделенной точке доступа



- Рекомендуется выбрать закодированную точку доступа.

4. Введите ключ кодирования точки доступа и нажмите **OK** для установки.

- Вы можете ввести символы, используя **Цифровые кнопки**.



- Нажмите **BACK/RETURN** для сохранения.

5. Отображаются [Настройка IP/DNS](#).

Получение IP-адреса / Получение адреса DNS

- Рекомендуется режим [Авто](#).
- Доступные установки отображаются автоматически.
- Чтобы установить ручную, выберите и установите [IP-адрес](#) / [Маска подсети](#) / [Шлюз по умолчанию](#) / [Адрес DNS](#).

Настройки прокси

- Для обычного домашнего использования это не требуется.
- Некоторые интернет-услуги могут быть недоступны в зависимости от настройки прокси.

Прокси:

Это адрес сервера ретрансляции, который подсоединен между браузером и целевым сервером для отправления данных на браузер.

- 1) Выберите [Прокси](#) и нажмите **OK** для доступа.
- 2) Введите адрес с помощью **Кнопки курсора** или **Цифровые кнопки** и нажмите **OK** для установки.



- 3) Нажмите **BACK/RETURN** для сохранения.

Прокси порт:

Поставщик также указывает этот номер с прокси-адресом.

- 1) Выберите **Прокси порт**.
- 2) Введите номер с помощью **Цифровые кнопки**.



- 3) Нажмите **BACK/RETURN** для сохранения.

-
6. Выберите **Состояние сети** и нажмите **OK** для доступа.

 → **Сеть > Настройки сети > Состояние сети**

7. Выберите **Выход** и нажмите **OK** для установки.

Ручное - Проводная

Прежде чем начинать настройку сети, убедитесь, что соединения установлены.

 → Сеть > Сетевые подключения

1. Отобразите меню с помощью **MENU**.
 2. Выберите **Сеть > Сетевое подключение > Ручное > Проводная** и нажмите **OK** для доступа.
 3. Отображаются **Настройка IP/DNS**.
-

Получение IP-адреса / Получение адреса DNS

- Рекомендуется режим **Авто**.
 - Доступные установки отображаются автоматически.
 - Чтобы установить ручную, выберите и установите **IP-адрес / Маска подсети / Шлюз по умолчанию / Адрес DNS**.
-

Настройки прокси

- Для обычного домашнего использования это не требуется.
- Некоторые интернет-услуги могут быть недоступны в зависимости от настройки прокси.

Прокси:

Это адрес сервера ретрансляции, который подсоединен между браузером и целевым сервером для отправления данных на браузер.

- 1) Выберите **Прокси** и нажмите **OK** для доступа.
- 2) Введите адрес с помощью **Кнопки курсора** или **Цифровые кнопки** и нажмите **OK** для установки.



- 3) Нажмите **BACK/RETURN** для сохранения.

Прокси порт:

Поставщик также указывает этот номер с прокси-адресом.

- 1) Выберите **Прокси порт**.
- 2) Введите номер с помощью **Цифровые кнопки**.



- 3) Нажмите **BACK/RETURN** для сохранения.

-
4. Выберите **Состояние сети** и нажмите **OK** для доступа.

 → **Сеть > Настройки сети > Состояние сети**

5. Выберите **Выход** и нажмите **OK** для установки.

= Примечание =

- Для отключения беспроводного подключения установите **Прост. подкл.зерк. отоб.** на **Выкл.** и убедитесь, что тип сетевого подключения установлен на **Проводная**.

Ручное - Бесп.точка доступа

Вы можете использовать этот телевизор в качестве беспроводной точки доступа и подключать сетевое оборудование без точки доступа.

- Перед началом установки подтвердите PIN-код и настройки сети оборудования. Для получения дополнительной информации прочитайте руководства по эксплуатации этого оборудования.
1. Отобразите меню с помощью **MENU**.
 2. Выберите **Сеть > Сетевое подключение > Ручное > Бесп.точка доступа** и нажмите **OK** для доступа.
 3. Выберите **Подкл.с WPS** и нажмите **OK** для доступа.
 - Чтобы установить вручную, выберите **Изм.наст** (см. ниже).
 4. Выберите и установите **WPS (Кнопка Push) / WPS (PIN)** и нажмите **OK** для доступа.

WPS (Кнопка Push):

Установите оборудование для **WPS (Кнопка Push)**. Для получения дополнительной информации прочитайте руководства по эксплуатации этого оборудования.

WPS (PIN):

Введите PIN-код оборудования.

- Если соединение завершилось неудачей, проверьте настройки и положение оборудования. Затем следуйте инструкциям на экране.

■ Изм.наст

Вы можете настроить [Имя\(SSID\) сети](#), [Ключ кодирования](#), [Беспров. тип](#) и [Метод настройки каналов](#) вручную.

Следуйте инструкциям на экране и выполните настройку вручную.

- Установите [Сбр.настр.](#), чтобы выполнить сброс параметров для [Изм. наст.](#)

= Примечание =

- Вы не можете подключить интернет-услуги, когда телевизор установлен на [Бесп.точка доступа](#).
- Вы можете подключить до 7 устройств. Но скорость передачи данных варьируется в зависимости от коммуникационной среды и количества единиц подключенного оборудования.
- Для подтверждения текущих настроек сети
 → [Сеть > Настройки сети > Состояние сети](#)
- Для выполнения этой установки убедитесь, что подключаемое оборудование поддерживает WPS.
- WPS: Wi-Fi Protected Setup™

Состояние сети

Отображение и проверка состояния сети (MAC-адреса, текущих настроек сети и т. д.).

1. Отобразите меню с помощью **MENU**.
2. Выберите **Сеть > Состояние сети** и нажмите **OK** для доступа.
3. Проводится автоматическое тестирование и отображается **Состояние сети**.

Повторите попытку:

Выполнение автоматического тестирования сетевого подключения для телевизора и отображение текущего состояния еще раз.

Подробный статус:

Отображение детальной информации о состоянии сети (SSID, настройки безопасности и т. д.).

- Для получения информации о сетевом подключении выберите **Справка**.

Настройки My Home Cloud

Отображение условий использования услуги.

1. Отобразите меню с помощью **MENU**.
2. Выберите **Сеть > Настройки My Home Cloud > Примечания** и нажмите **OK** для доступа.
3. Следуйте инструкциям экранной подсказки.

Имя VIERA

Задаёт нужное имя для этого телевизора.

1. Отобразите меню с помощью **MENU**.
2. Выберите **Сеть > Имя VIERA** и нажмите **OK** для доступа.
3. Введите символы и нажмите **OK** для установки.
 - Это имя используется в качестве имени этого телевизора, которое отображается на экране другого сетевого оборудования.
 - При использовании в Вашем сетевом окружении двух телевизоров или более присвойте каждому телевизору свое имя.

Настр. прил. TV Remote

Настройка управления телевизором с помощью оборудования (смартфона и т.п.), подключенного к Вашей сети.

1. Отобразите меню с помощью **MENU**.
 2. Выберите [Сеть](#) > [Настр. прил. TV Remote](#) и нажмите **OK** для доступа.
 3. Выберите один из следующих параметров и нажмите **OK** для доступа.
[TV Remote](#) / [Вкл. с помощью прилож.](#) / [Сеть в режиме ожидания](#) / [Поток.перед. в дом.сети](#) / [Устр.для загр.контента](#)
 4. Задайте параметр и нажмите **OK** для сохранения.
-

TV Remote

([Вкл.](#) / [Выкл.](#))

Активирует управление телевизором посредством сетевого оборудования (смартфон и т. п.).

[Вкл. с помощью прилож.](#)

([Вкл.](#) / [Выкл.](#))

Активирует включение телевизора с сетевого оборудования (смартфона и т. п.).

- В зависимости от условий сети может быть необходимо включить телевизор с помощью Переключатель включения / выключения режима ожидания на пульте дистанционного управления.
 - Изменение конфигурации по умолчанию может привести к увеличению потребления электроэнергии продуктом.
 - Светодиод загорается оранжевым цветом в режиме ожидания, когда параметр [Вкл. с помощью прилож.](#) установлен на [Вкл.](#)
-

[Сеть в режиме ожидания](#)

([Вкл.](#) / [Выкл.](#))

Активирование функции включения телевизора через кабель локальной сети или оборудование беспроводной локальной сети с помощью сообщения о пробуждении, отправленного с сетевого оборудования в домашней сети.

- Изменение конфигурации по умолчанию может привести к увеличению потребления электроэнергии продуктом.
-

Поток.перед. в дом.сети

(Всегда / Только когда включен)

Активирует использование телепрограмм и контента данного телевизора на сетевом оборудовании (смартфоне и т. д.) в пределах домашней сети.

- Изменение конфигурации по умолчанию может привести к увеличению потребления электроэнергии продуктом.
 - Светодиод загорается оранжевым цветом в режиме ожидания, когда параметр [Поток.перед. в дом.сети](#) установлен на [Всегда](#).
-

Устр.для загр.контента

Выбор устройства для загрузки контента с сетевого оборудования (смартфона и т. п.).

= Примечание =

- Данная функция недоступна, когда телевизор выключен с помощью Переключатель включения / выключения сетевого питания.
- Вам необходимо установить приложение для работы с VIERA на смартфоне.



→ [Поддержка](#) > [Часто задаваемые вопросы](#) > [Подробная информация](#)

Для получения подробных сведений обратитесь к справочной информации о приложении.

- В зависимости от условий сети эта функция может быть недоступна.
- В зависимости от региона эта функция может быть недоступна. Для получения дополнительной информации проконсультируйтесь с Вашим местным дилером Panasonic.

Настройка соединения

Настройка управления телевизором с помощью устройств, подключенных к сети.

1. Отобразите меню с помощью **MENU**.
 2. Выберите **Сеть > Настройка соединения** и нажмите **OK** для доступа.
 3. Выберите один из следующих параметров и нажмите **OK** для доступа.
[Сервер DLNA / Тип регистрации / Список удал. устройств](#)
 4. Задайте параметр и нажмите **OK** для сохранения.
-

Сервер DLNA

(Вкл. / Выкл.)

Активирует использование телепрограмм и контента данного телевизора на сетевом оборудовании (DLNA Certified VIERA и т. д.).

- Чтобы воспользоваться этой функцией с помощью другого устройства VIERA, выберите имя данного телевизора из списка DLNA-серверов другого устройства VIERA, а затем выберите контент для совместного использования. Также прочитайте руководство по эксплуатации другого устройства VIERA.
- Чтобы воспользоваться этой функцией с помощью смартфона, Вам необходимо установить приложение для работы с VIERA на смартфоне.

 → [Поддержка > Часто задаваемые вопросы > Подробная информация](#)

Для получения подробных сведений обратитесь к справочной информации о приложении.

- Изменение конфигурации по умолчанию может привести к увеличению потребления электроэнергии продуктом.
 - Светодиод загорается оранжевым цветом в режиме ожидания, когда параметр [Сервер DLNA](#) установлен на [Вкл.](#)
-

Тип регистрации

(Авто / Ручное)

Выбор типа ограничения доступа к данному телевизору для каждой единицы оборудования в домашней сети.

Авто:

Доступно все оборудование в домашней сети (макс.16 единиц оборудования).

Ручное:

Установка ограничений для каждой единицы оборудования в [Список удал. устройств](#).

Список удал. устройств

Отображение списка оборудования в домашней сети, доступного для телевизора.

= Примечание =

- В зависимости от региона эта функция может быть недоступна. Для получения дополнительной информации проконсультируйтесь с Вашим местным дилером Panasonic.

Настр. сервера DVB-через-IP

Выбор сигнала телевизора и настройка функции сервера DVB-через-IP.

 → [Функции > DVB-через-IP > Настр. сервера DVB-через-IP](#)

Наст.совм.дост.к файлам

Сервер совм.дост.к файлам

(Вкл. / Выкл.)

Задаёт обмен файлами между компьютером и устройствами, подключёнными к данному телевизору.

 → [Медиа-проигрыватель > Использование медиапроигрывателя > Обмен файлами](#)

Список сетевых устройств

Перечисление в виде списка сетевых устройств, доступных для воспроизведения контента с помощью медиапроигрывателя.

 → [Медиа-проигрыватель > Использование медиапроигрывателя > Сетевое устройство](#)

Настр. зеркал. отобра.

Установки для функции зеркального отображения

 → [Функции](#) > [Зерк. отображ.](#) > [Настр. зеркал. отобра.](#)

Настройки Control4

Настройки функции Control4

1. Отобразите меню с помощью **MENU**.
 2. Выберите **Сеть > Настройки Control4** и нажмите **OK** для доступа.
 3. Выберите **Control4 Discovery / Отправить идентификацию** и нажмите **OK** для доступа.
 4. Задайте параметр и нажмите **OK** для сохранения.
-

Control4 Discovery

(Вкл. / Выкл.)

Активируется режим Control4.

Отправить идентификацию

Отправка сообщения идентификации на контроллер Control4.

- Данная функция доступна, если **Control4 Discovery** установлен на **Вкл.**
-

= Примечание =

- Для получения подробной информации о настройках и операциях обратитесь к местному дилеру Control4.

Обновление программы

Переход на специальный веб-сайт для обновления программного обеспечения телевизора, если обновления программ доступны.

1. Отобразите меню с помощью **MENU**.
2. Выберите **Сеть > Обновление программы** и нажмите **OK** для доступа.
3. Следуйте инструкциям экранной подсказки.
 - Для использования данной функции требуется широкополосное сетевое окружение.

Сообщение о новом ПО

Выбор того, выводить ли на экран уведомление при обнаружении нового программного обеспечения в сети или нет.

1. Отобразите меню с помощью **MENU**.
2. Выберите **Сеть > Сообщение о новом ПО** и нажмите **OK** для доступа.
3. Выберите **Вкл. / Выкл.** и нажмите **OK** для установки.

Фотографии

Выбор файла

Убедитесь в том, что подготовка медиасервера, сетевых подключений и настроек сети завершена.

 → Сеть > DLNA > Поточковая передача данных в домашней сети

 → Сеть > Сетевые подключения

 → Сеть > Настройки сети

1. Отобразите Домашняя страница с помощью **HOME**.
2. Выберите **Устройства** и нажмите **OK** для доступа.
3. Выберите медиасервер и нажмите **OK** для доступа.
 - Для отображения / скрытия информации о выделенном медиасервере
 - 1) Отобразите дополнительное меню с помощью **OPTION**.
 - 2) Выберите **Отобразить инфо** и нажмите **OK** для доступа.
4. Выберите файл и нажмите **OK** для доступа.
 - В зависимости от условий медиасервера, возможно, Вам понадобится выбрать папку перед выбором файла.
 - Для отображения / скрытия информации о выделенном файле



= Примечание =

- Файлы, которые невозможно воспроизвести, также отображаются в списке, но их нельзя выбрать.

Просмотр фотографий

■ Воспроизведение

- Управление режимом просмотра “По одному”

◀ : К предыдущей фотографии

▶ : К следующей фотографии

▽ : Стоп (возврат к списку)

OK : Показ слайдов

- Для отображения / скрытия инструкций







- Чтобы перевернуть на 90°

 (Синяя)

- Для возврата к списку





BACK/RETURN

Использование показа слайдов

1. Из числа миниатюр фотографий выберите файл для первого просмотра.
2. Запустите показ слайдов с помощью  (Красная) и .
 - Для отображения / скрытия инструкций

 - Чтобы сделать паузу (возврат к просмотру по одному)

 - Для возврата к списку

■ Настр. показа слайдов

Задайте установки для управления фотофайлами на этом телевизоре.

1. Отобразите дополнительное меню с помощью .
2. Выберите **Настр. показа слайдов** и нажмите  для доступа.
3. Выберите один из следующих параметров и нажмите  для доступа.
Интервал / Повтор / Фоновая музыка
4. Задайте параметр и нажмите  для сохранения.

Интервал

(**Длинный** / **Нормальный** / **Короткий**)

Выбор интервала для показа слайдов.

Повтор

(**Вкл.** / **Выкл.**)

Повтор показа слайдов

Фоновая музыка

(**Выкл.** / **Тип1** / **Тип2** / **Тип3** / **Тип4** / **Тип5**)

Выбор фоновой музыки для просмотра в режиме Фото.

Видео

Выбор файла

Убедитесь в том, что подготовка медиасервера, сетевых подключений и настроек сети завершена.

 → Сеть > DLNA > Поточковая передача данных в домашней сети

 → Сеть > Сетевые подключения

 → Сеть > Настройки сети

1. Отобразите Домашняя страница с помощью **HOME**.
2. Выберите **Устройства** и нажмите **OK** для доступа.
3. Выберите медиасервер и нажмите **OK** для доступа.
 - Для отображения / скрытия информации о выделенном медиасервере
 - 1) Отобразите дополнительное меню с помощью **OPTION**.
 - 2) Выберите **Отобразить инфо** и нажмите **OK** для доступа.
4. Выберите файл и нажмите **OK** для доступа.
 - В зависимости от условий медиасервера, возможно, Вам понадобится выбрать папку перед выбором файла.
 - Для отображения / скрытия информации о выделенном файле



= Примечание =

- Файлы, которые невозможно воспроизвести, также отображаются в списке, но их нельзя выбрать.

Просмотр видео

■ Воспроизведение

Если предыдущая операция воспроизведения была прервана посередине, на экран может быть выведено сообщение, предлагающее выбрать один из вариантов: продолжить воспроизведение с места, на котором оно было остановлено в прошлый раз, либо начать воспроизведение с начала.

- Управление воспроизведением

 : Ручной пропуск (если данный параметр доступен)

– Нажмите для пропуска вперед около 30 секунд.

 : Быстрая перемотка назад

 : Быстрая перемотка вперед

 : Стоп

 : Пауза (отображается полоса поиска по времени / замедленное воспроизведение) / Воспроизведение

- Для перехода к выбранному моменту времени

1) Отобразите полосу поиска по времени с помощью .

2) Когда отображается полоса поиска по времени

Нажмите  /  :

Поиск в течение примерно 10 секунд

Нажмите и удерживайте  /  :

Ускоренный поиск

3) Перейдите к выбранному моменту времени с помощью .

- Для отображения / скрытия инструкций и информационного баннера



- К предыдущему контенту

 (Красная)

- К следующему контенту

 (Зеленая)

- Изменение формата
 - 1) Отобразите **Выбор формата изображения** с помощью **ASPECT**.
 - 2) Выберите режим и нажмите **OK** для установки.
 - Аспект 1:**

Отображение контента оригинального размера.
 - Аспект 2:**

Отображение контента в увеличенном размере без искажения.
- Вы также можете изменять режим, нажимая **ASPECT**. (Нажимайте повторно до тех пор, пока не появится необходимый режим.)
- В зависимости от контента изменение формата может быть недоступно.
- Для возврата к списку
BACK/RETURN

Настройка видео

Задайте установки для управления видеофайлами на этом телевизоре.

1. Отобразите дополнительное меню с помощью **OPTION**.
2. Выберите [Настройка видео](#) и нажмите **OK** для доступа.
3. Выберите один из следующих параметров и нажмите **OK** для доступа.

[Пред. просмотр видео](#) / [Мульти аудио](#) / [2 аудиоканала](#) / [Аудио с двойн. моно](#) / [Повтор](#) / [Настройки субтитров](#)

- Пункты меню и выбираемые опции отличаются в зависимости от контента.

4. Задайте параметр и нажмите **OK** для сохранения.
-

[Пред. просмотр видео](#)

([Вкл.](#) / [Выкл.](#))

Запуск предварительного просмотра заголовка или сцены в режиме миниатюр.

- В режиме миниатюр показ изображения может быть задержан на несколько секунд. Чтобы это исправить, установите предварительный просмотр на [Выкл.](#).
-

[Мульти аудио](#), [2 аудиоканала](#), [Аудио с двойн. моно](#)

Выбор доступных звуковых дорожек (если данный параметр доступен).

- Чтобы изменить звук, может понадобиться несколько секунд.
 - Данная функция доступна только во время воспроизведения.
-

[Повтор](#)

([Вкл.](#) / [Выкл.](#))

Повторное воспроизведение выбранного файла

Настройки субтитров

Задается настройка субтитров.

- Данная функция доступна только во время воспроизведения.

Субтитры:

Отображение / скрытие субтитров (если данный параметр доступен).

Текст субтитров:

Выбор шрифта для надлежащего отображения субтитров (если данный параметр доступен).

Размер текста субтитров:

Выбор размера шрифта субтитров.

Цвет текста субтитров:

Выбор цвета субтитров.

Полож. текста субтитров:

Регулировка положения субтитров на экране.

Задерж. текста субтитров:

Регулировка времени задержки субтитров.

Настройки аудиовыхода

Вы можете наслаждаться многоканальным звуком через усилитель, подсоединенный к разъему DIGITAL AUDIO или HDMI2 (функция ARC).

- Для подтверждения или изменения текущего состояния звука

 → Сеть > Видео > Настройка видео

1. Отобразите меню с помощью **MENU**.
 2. Выберите **Звук > Выбор SPDIF** и нажмите **OK** для доступа.
 3. Выберите **Авто / PCM** и нажмите **OK** для установки.
-

Выбор SPDIF

(Авто / PCM)

Выбор исходных установок для выходного цифрового аудиосигнала из разъемов DIGITAL AUDIO и HDMI2 (функция ARC).

- SPDIF – это стандартный формат передачи звука.

Авто:

Многоканальные Dolby Audio (Dolby Digital, Dolby Digital Plus) и HE-AAC выводятся как Dolby Digital Bitstream. MPEG выводится как PCM.

PCM:

Цифровой выходной сигнал зафиксирован на PCM.

- ARC (функция обратного аудиоканала) – это функция вывода цифрового аудиосигнала с помощью кабеля HDMI.

= Примечание =

- Во время работы аудиосигнал выводится через разъемы DIGITAL AUDIO и HDMI2 (функция ARC). Однако видеосигнал не выводится. Для использования HDMI2 с функцией ARC подключите усилитель с функцией ARC и установите динамики домашнего кинотеатра.

 → Функции > VIERA Link "HDAVI Control™"

Музыка

Выбор файла

Убедитесь в том, что подготовка медиасервера, сетевых подключений и настроек сети завершена.

 → Сеть > DLNA > Поточковая передача данных в домашней сети

 → Сеть > Сетевые подключения

 → Сеть > Настройки сети

1. Отобразите Домашняя страница с помощью **HOME**.
2. Выберите **Устройства** и нажмите **OK** для доступа.
3. Выберите медиасервер и нажмите **OK** для доступа.
 - Для отображения / скрытия информации о выделенном медиасервере
 - 1) Отобразите дополнительное меню с помощью **OPTION**.
 - 2) Выберите **Отобразить инфо** и нажмите **OK** для доступа.
4. Выберите файл и нажмите **OK** для доступа.
 - В зависимости от условий медиасервера, возможно, Вам понадобится выбрать папку перед выбором файла.
 - Для отображения / скрытия информации о выделенном файле



= Примечание =

- Файлы, которые невозможно воспроизвести, также отображаются в списке, но их нельзя выбрать.

Воспроизведение музыкальных файлов

■ Воспроизведение

- Управление воспроизведением

◀ : Быстрая перемотка назад

▶ : Быстрая перемотка вперед

▽ : Стоп

OK : Пауза (отображается полоса поиска по времени) /
Воспроизведение

- Для перехода к выбранному моменту времени

1) Отобразите полосу поиска по времени с помощью OK.

2) Когда отображается полоса поиска по времени

Нажмите ◀ / ▶ :

Поиск в течение примерно 10 секунд

Нажмите и удерживайте ◀ / ▶ :

Ускоренный поиск

3) Перейдите к выбранному моменту времени с помощью OK.

- Для отображения / скрытия инструкций



- К предыдущей дорожке

■ (Красная)

- К следующей дорожке

■ (Зеленая)

- Для возврата к списку

BACK/RETURN

Настройка музыки

Задайте установки для управления музыкальными файлами на этом телевизоре.

1. Отобразите дополнительное меню с помощью **OPTION**.
2. Выберите **Настройка музыки > Повтор** с помощью **OK**.
3. Выберите **Выкл. / Папка / Один** и нажмите **OK** для установки.

Папка:

Повторное воспроизведение содержимого выбранной папки

Один:

Повторное воспроизведение одного выбранного файла

Поддерживаемый формат

Формат файлов фотографий

■ Поддерживаемые форматы файлов фотографий

- JPEG (.jpg, .jpeg)

Субдискретизация:

4:4:4, 4:2:2, 4:2:0

Разрешение изображения (пиксели):

от 8 × 8 до 30 719 × 17 279

- Стандарты DCF и EXIF
 - Формат Progressive JPEG не поддерживается.
-

= Примечание =

- Некоторые файлы могут не воспроизводиться, даже если они соответствуют всем данным условиям.
- Нельзя использовать мультибайтовые символы или другие специальные коды для имени файла.
- В случае переименования файлов или папок подсоединенное устройство может стать непригодным к использованию с этим телевизором.

Формат видеофайлов

■ Поддерживаемые форматы видеофайлов

- AVCHD (.mts)

Видеокодек:

H.264

Аудиокодек:

Dolby Audio (Dolby Digital)

- Стандарт AVCHD, версия 2.0 (AVCHD Progressive)
 - Данные могут быть недоступны, если структура папок в устройстве изменена.
-

- AVI (.avi)

Видеокодек:

H.264, MPEG1, MPEG2, MPEG4, VC-1, WMV9

Аудиокодек:

AAC, ADPCM, Dolby Audio (Dolby Digital, Dolby Digital Plus), HE-AAC, LPCM, MP3, WMA

- MP4 (.f4v, .m4v, .mp4)

Видеокодек:

H.264, H.265 (HEVC), MPEG1, MPEG2, MPEG4

Аудиокодек:

AAC, Dolby Audio (Dolby Digital, Dolby Digital Plus), HE-AAC, MP3

- Этот телевизор поддерживает данные, записанные на продуктах Panasonic. Для получения дополнительной информации читайте руководства по эксплуатации этих изделий.
-

- MKV (.mkv)

Видеокодек:

H.264, H.265 (HEVC), MPEG1, MPEG2, MPEG4

Аудиокодек:

AAC, Dolby Audio (Dolby Digital, Dolby Digital Plus), HE-AAC, MP3, Vorbis

- ASF (.asf, .wmv)

Видеокодек:

MPEG4, VC-1, WMV9

Аудиокодек:

AAC, Dolby Audio (Dolby Digital, Dolby Digital Plus), HE-AAC, LPCM, MP3, WMA

- Защищенные от копирования файлы не могут проигрываться.
-

- FLV (.flv)

Видеокодек:

H.264

Аудиокодек:

AAC, MP3

- 3GPP (.3gp, .3g2)

Видеокодек:

H.264, MPEG4

Аудиокодек:

AAC, HE-AAC

- PS (.mod, .mpg, .mpeg, .vob, .vro)

Видеокодек:

MPEG1, MPEG2

Аудиокодек:

Dolby Audio (Dolby Digital), LPCM

- TS (.mts, .m2ts, .tp, .trp, .ts, .tts)

Видеокодек:

H.264, H.265 (HEVC), MPEG1, MPEG2

Аудиокодек:

AAC, Dolby Audio (Dolby Digital, Dolby Digital Plus), HE-AAC

- WebM (.webm)

Видеокодек:

VP9

Аудиокодек:

Vorbis

■ Поддерживаемые форматы субтитров

- MicroDVD, SubRip, TMLayer (.srt, .sub, .txt)

- Видеофайл и файл с текстом субтитров находятся в одной папке, имена этих файлов совпадают, но их расширения отличаются.
 - Если в папке находится более одного файла с текстом субтитров, они отображаются в следующем порядке: “.srt”, “.sub”, “.txt”.
-

= Примечание =

- Некоторые файлы могут не воспроизводиться, даже если они соответствуют всем данным условиям.
- Некоторые функции субтитров или разделов могут быть недоступны.
- Нельзя использовать мультисимвольные символы или другие специальные коды для имени файла.
- В случае переименования файлов или папок подсоединенное устройство может стать непригодным к использованию с этим телевизором.
- Поддерживаемые медиапроигрывателем и медиасервером форматы файлов отличаются.

Формат музыкальных файлов

■ Поддерживаемые форматы музыкальных файлов

- MP3 (.mp3)

- AAC / Apple Lossless (.m4a)

- Защищенные от копирования файлы не могут проигрываться.
-

- FLAC (.flac)

- WMA (.wma)

- Защищенные от копирования файлы не могут проигрываться.
-

- LPCM (.wav)

= Примечание =

- Некоторые файлы могут не воспроизводиться, даже если они соответствуют всем данным условиям.
- Нельзя использовать мультбайтовые символы или другие специальные коды для имени файла.
- В случае переименования файлов или папок подсоединенное устройство может стать непригодным к использованию с этим телевизором.

Функции

Info Frame

Информация

Info Frame – это удобная функция, которая предоставляет полезную информацию о программах, которые вы просматриваете, рекомендации и т. д. В нужный момент индикация данной функции отображается у края экрана.

(Пример)

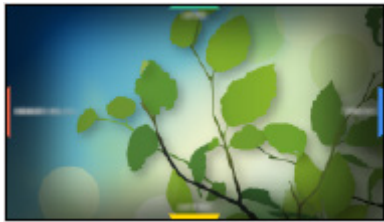

- Для полноценного использования данной функции требуется широкополосное сетевое окружение.

= Примечание =

- Конструкция и технические характеристики могут быть изменены без уведомления.

Как использовать

С помощью Info Frame Вы можете получать полезную информацию во время просмотра телевизионных программ.

1. Нажмите и удерживайте **HOME**.

- Info Frame отображается у края экрана.

(Пример)

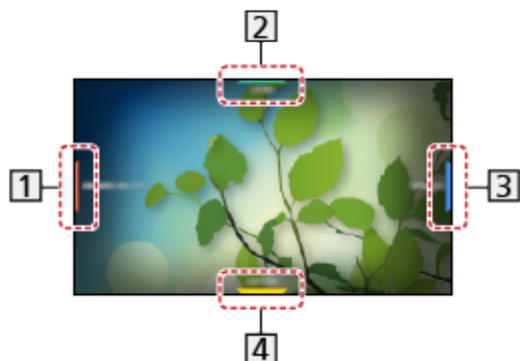





1 Информация о текущей программе и т. д.

2 Полезная информация (прогноз погоды и т. д.)

3 Уведомление

4 Рекомендованный контент (телевизионные программы, интернет-контент и т. д.)

- Вы также можете отобразить Info Frame, нажав и удерживая  (HOME) на Сенсорный пульт.

2. Выберите одну сторону Info Frame с помощью **Кнопки курсора** или     (цветные кнопки), когда на экране отображается Info Frame.



- Вы также можете сделать выбор, проведя пальцем по Сенсорный пульт.

3. Следуйте инструкциям экранной подсказки.

- Для выхода из Info Frame

BACK/RETURN

= Примечание =

- Info Frame отображается в течение нескольких секунд при каждом включении телевизора.

 → [Функции > Info Frame > Установки](#)

Установки

Вы можете задать параметры для Info Frame.

1. Отобразите меню с помощью **MENU**.
 2. Выберите [Установки](#) > [Настройки экрана](#) > [Info Frame при вкл.питания](#) и нажмите **OK** для доступа.
 3. Задайте параметр и нажмите **OK** для сохранения.
-

[Info Frame при вкл.питания](#)

([Вкл.](#) / [Выкл.](#))

Отображение Info Frame во время включения телевизора.

Голосовое управление

Информация

Функция голосового управления позволяет Вам управлять телевизором (например, выбирать каналы), а также осуществлять поиск контента по различным параметрам и т. п. с помощью речевых команд.

- Для полноценного использования данной функции требуется широкополосное сетевое окружение. Убедитесь, что выполнены сетевые подключения и заданы настройки сети.

 → Сеть > Сетевые подключения

 → Сеть > Настройки сети

- Чтобы воспользоваться этой функцией с помощью сенсорного пульта, обязательно выполните сопряжение.

 → Функции > Сенсорный пульт > Сопряжение

Как использовать

1. Нажмите  на сенсорном пульте, чтобы открыть инструкции.
 - Когда появится экран подтверждения, внимательно прочитайте сообщение и запустите функцию голосового управления.



(Пример)

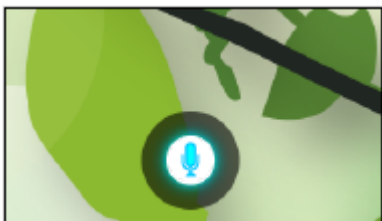

2. Произнесите ключевое слово (например, Громкость выше) в микрофон, пока отображаются инструкции.

(Пример)



- Во время обработки инструкции становятся синими.
- Через некоторое время инструкции автоматически исчезают. Нажмите  еще раз, чтобы запустить функцию голосового управления.
- Для отображения списка голосовых команд

- Для выхода из функции голосового управления

Установки

Вы можете задать параметры для функции голосового управления.

1. Отобразите меню с помощью **MENU**.
 2. Выберите [Установки](#) > [Настр.голос. управления](#) и нажмите **OK** для доступа.
 3. Выберите один из следующих параметров и нажмите **OK** для доступа.
[Язык](#) / [Уровень обнаруж. речи](#) / [Условия обслужив.](#) / [Инстр.для голос. управ.](#)
 4. Задайте параметр и нажмите **OK** для сохранения.
-

Язык

Выберите язык для функции голосового управления.

- Не все языки могут быть доступны. Если выбранный язык не поддерживается, [Язык](#) автоматически устанавливается на [Английский](#).
-

Уровень обнаруж. речи

([Высокий](#) / [Стандарт](#))

Настройка чувствительности распознавания Вашей речи.

Условия обслужив.

Отображение условий использования услуги.

Инстр.для голос. управ.

Отображение подробной информации о функции голосового управления в eHELP.

Примечание

- При запуске функции голосового управления уровень звука телевизора становится низким.
- Функция голосового управления может работать ненадлежащим образом в следующих случаях:
 - Слова произнесены нечетко или неверно
 - Слишком громкая или слишком тихая речь.
 - Высокий уровень окружающего фонового шума.
- Фразы, отличные от голосовых команд, не могут быть распознаны.
- При использовании сенсорного пульта рекомендуется озвучивать команды на расстоянии приблизительно не более 15 см от микрофона.
- Конструкция и технические характеристики могут быть изменены без уведомления.
- Чтобы полноценно пользоваться данной функцией, необходимо широкополосное сетевое окружение, поскольку данная функция получает доступ к серверу распознавания речи через подключение к сети Интернет. Даже если у Вас есть интернет-окружение, данная функция может быть недоступна в зависимости от настройки прокси. Пожалуйста, выполните подключение к Интернету без настроек прокси. (Настройки прокси для обычного домашнего использования не требуются. Для получения дополнительной информации об интернет-окружении обратитесь к своему поставщику интернет-услуг (ISP) или свяжитесь со своей телекоммуникационной компанией.)

Сенсорный пульт

Информация

Сенсорный пульт предназначен для обеспечения удобства и интуитивного управления, особенно с Домашняя страница или содержимым сети Интернет.

- Сенсорный пульт можно использовать только для управления этим телевизором.
- Перед использованием зарегистрируйте сенсорный пульт на данном телевизоре с помощью беспроводной технологии Bluetooth. Регистрация начинается автоматически при нажатии любой кнопки (за исключением Переключатель включения / выключения режима ожидания) после установки батареек. Для повторной регистрации установите [Сенсорный пульт VIERA](#) в меню Установки.

 → [Функции > Сенсорный пульт > Сопряжение](#)

- После регистрации Вы можете управлять телевизором, не направляя сенсорный пульт на телевизор (за исключением Переключатель включения / выключения режима ожидания).
- При использовании функции голосового управления рекомендуется озвучивать команды на расстоянии приблизительно не более 15 см от микрофона сенсорного пульта.

Сопряжение

Выполните регистрацию, если Вы используете сенсорный пульт впервые.

Регистрация начинается автоматически при нажатии любой кнопки (за исключением Переключатель включения / выключения режима ожидания) после установки батареек.

Для повторной регистрации выполните следующие действия.



1. Отобразите меню с помощью **MENU**.
2. Выберите [Установки](#) > [Сенсорный пульт VIERA](#) > [Сопряжение](#) и нажмите **OK** для доступа.
3. Следуйте инструкциям экранной подсказки.

= Примечание =

- Во время регистрации поместите сенсорный пульт на расстоянии не более 50 см от телевизора.
- Зарегистрировать можно только 1 сенсорный пульт.

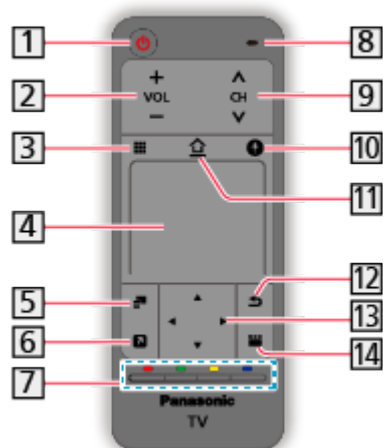
Ознакомление с элементами управления



- 1 Переключатель включения / выключения режима ожидания
- 2 Увеличение / уменьшение громкости
- 3 Дистанционное управление на экране
 - Нажмите для отображения графического интерфейса пользователя для дистанционного управления.
 - Нажмите еще раз для изменения положения графического интерфейса пользователя. Чтобы выбрать кнопку, проведите пальцем по сенсорному пульта.
 - Нажмите 12, чтобы выйти из режима дистанционного управления на экране.
- 4 Сенсорная панель
 - Для получения информации о необходимых операциях обратитесь к [Инструкция](#) в меню Установки.
 → [Функции > Сенсорный пульт > Установки](#)
- 5 Дополнительное меню
 - Удобная дополнительная настройка просмотра, звука и т. д.
- 6 Мое приложение
 - Позволяет назначить избранное приложение и запускать его простым нажатием на кнопку.
 → [Домашняя страница > Приложения > Мое приложение](#)
- 7 Цветные кнопки (красная–зеленая–желтая–синяя)
 - Используются для выбора, навигации и управления различными функциями.
- 8 Микрофон
- 9 Переключение каналов по нарастающей / убывающей

10 Кнопка функции голосового управления

- Для получения подробной информации о функции голосового управления

 → [Функции > Голосовое управление](#)

11 HOME

- Отображается Домашняя страница.

12 Возврат

- Возвращает к предыдущему меню / странице.

13 Кнопки курсора

14 APPS

- Отображается [Приложения](#).

= Примечание =

- Для использования Переключатель включения / выключения режима ожидания сенсорный пульт необходимо направлять непосредственно на приемник сигнала дистанционного управления телевизора, потому что он работает с датчиками инфракрасного сигнала. (Переключателем можно пользоваться без регистрации.)

Установки

1. Отобразите меню с помощью **MENU**.
 2. Выберите [Установки](#) > [Сенсорный пульт VIERA](#) и нажмите **OK** для доступа.
 3. Выберите один из следующих параметров и нажмите **OK** для доступа.
[Сопряжение](#) / [Чувствительность курсора](#) / [Инструкция](#)
 4. Следуйте инструкциям экранной подсказки.
-

Сопряжение

Регистрация сенсорного пульта (входит в комплект поставки) на данном телевизоре.

 → [Функции](#) > [Сенсорный пульт](#) > [Сопряжение](#)

Чувствительность курсора

([Максимальное](#) / [Среднее](#) / [Минимальное](#))

Регулировка чувствительности курсора.

Инструкция

Отображение инструкции к сенсорному пульту.

Зерк. отображ.

Как использовать

С помощью функции зеркального отображения вы можете открывать и просматривать на экране данного телевизора изображения, отображаемые на других устройствах (смартфоне и т. д.).



1 Смартфон и т. д.

2 ТВ

1. Отобразите Домашняя страница с помощью **HOME**.
2. Выберите **Устройства** и нажмите **OK** для доступа.
3. Выберите **Зерк. отображ.** и нажмите **OK**.
4. Следуйте инструкциям экранной подсказки.
 - При использовании данной функции регистрируется информация о сопряжении устройства (смартфона и т. д.).

■ Прост.подкл.зерк. отоб.

Вы также можете запустить функцию зеркального отображения с других устройств (смартфона и т. д.), когда параметр **Прост.подкл.зерк. отоб.** установлен на **Вкл.**

 → **Функции > Зерк. отображ. > Настр. зеркал. отобр.**

- Вы не можете использовать функцию Easy Mirroring, когда телевизор установлен на **Бесп.точка доступа**.

 → **Сеть > Настройки сети > Состояние сети**

= Примечание =

- Данная функция доступна только с другими устройствами (смартфонами и т. д.), поддерживающими функцию зеркального отображения. Для получения подробной информации обратитесь к инструкциям по эксплуатации данных устройств.

Настр. зеркал. отобр.

Вы можете задать параметры для функции зеркального отображения.

1. Отобразите меню с помощью **MENU**.
 2. Выберите **Сеть > Настр. зеркал. отобр.** и нажмите **OK**.
 3. Выберите один из следующих параметров и нажмите **OK** для доступа.
[Прост.подкл.зерк. отобр.](#) / [Вкл.при прост. подкл.зерк.отобр.](#) / [Удалить все сопряжения](#)
 4. Задайте параметр и нажмите **OK** для сохранения.
-

[Прост.подкл.зерк. отобр.](#)

([Вкл.](#) / [Выкл.](#))

Активируется запуск функции зеркального отображения с другого устройства (смартфона и т. д.) без выполнения каких-либо операций на телевизоре.

- Для отключения беспроводного подключения установите [Прост. подкл.зерк. отобр.](#) на [Выкл.](#) и убедитесь, что тип сетевого подключения установлен на [Проводная](#).

 → [Сеть > Настройки сети > Состояние сети](#)

- Недействительно, когда телевизор установлен на [Бесп.точка доступа](#)
-

[Вкл.при прост. подкл.зерк.отобр.](#)

([Вкл.](#) / [Выкл.](#))

Активируется автоматическое включение телевизора при активировании функции зеркального отображения с других устройств (смартфона и т. д.).

- Изменение конфигурации по умолчанию может привести к увеличению потребления электроэнергии продуктом.
 - Используйте функцию зеркального отображения для включения телевизора только в том случае, когда Вы можете видеть состояние телевизора.
 - Прежде чем использовать данную функцию, зарегистрируйте устройства (смартфон и т. д.).
 - Светодиод загорается оранжевым цветом в режиме ожидания, когда параметр [Вкл.при прост. подкл.зерк.отобр.](#) установлен на [Вкл.](#).
-

[Удалить все сопряжения](#)

Удаление информации о сопряжении всех сопряженных устройств.

DVB-через-IP

Подключение сервера DVB-через-IP

Этот телевизор может функционировать в качестве сервера DVB-через-IP для потоковой передачи данных на другой телевизор, поддерживающий функцию клиента DVB-через-IP, или устройства, совместимые с SAT>IP.

Перед присоединением или отсоединением любых кабелей убедитесь, пожалуйста, в том, что аппарат отсоединен от сетевой розетки.

■ Подключение

1

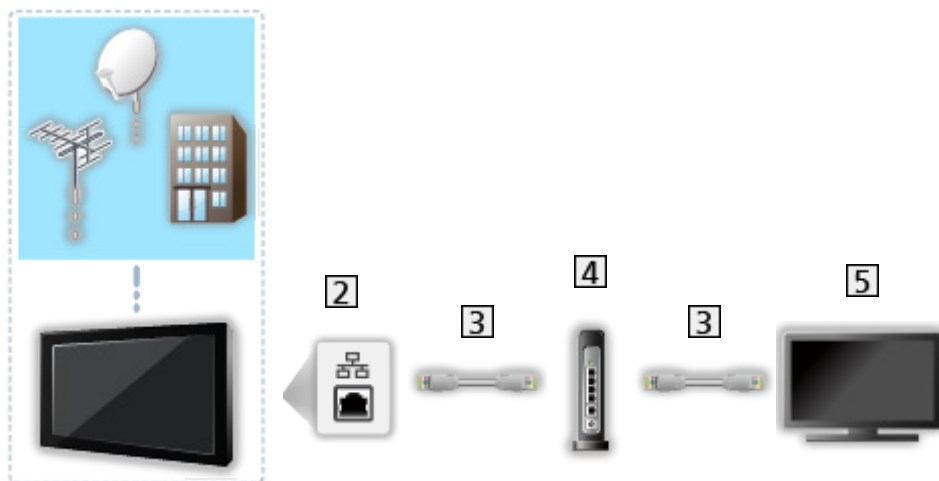

1 ТВ (Спутниковая антенна / Наземная антенна / Кабель)

2 Разъем ETHERNET

3 Кабель локальной сети (экранированный)

- Используйте кабель STP (экранированную витую пару) для подключения к локальной сети.

4 Концентратор / маршрутизатор

5 Клиент DVB-через-IP (VIERA и т. п.)

= Примечание =

- Изображенное внешнее оборудование и кабели не поставляются с этим телевизором.
- В зависимости от модели перед подключением или отключением кабелей может понадобиться удалить крышку разъема / кабельную крышку.
- Убедитесь, что штекеры кабелей и разъем подходят для выполнения подключения.
- Для использования этой функции установите [Настр. сервера DVB-через-IP](#).

 → [Сеть > Настройки сети > Настр. сервера DVB-через-IP](#)

- Функция двойного тюнера (просмотр или запись 2 программ одновременно, просмотр программы во время записи другой программы и т. п.) недоступна, если используется функция сервера DVB-через-IP.
- Вследствие условий сети или некоторых ограничений вещательной компании данная функция может быть недоступна.
- Для подтверждения текущих настроек сети

 → [Сеть > Настройки сети > Состояние сети](#)

Настр. сервера DVB-через-IP

■ Подготовка

- Убедитесь, что выполнены сетевые подключения и заданы настройки сети.

 → [Функции > DVB-через-IP > Подключение сервера DVB-через-IP](#)

 → [Сеть > Настройки сети](#)

- Убедитесь, что параметр [Режим двойного тюнера](#) установлен на [Вкл.](#) в [Конфигурация LNB](#).

 → [Просмотр > Настройка и редактирование > Автонастройка](#)

■ Настр. сервера DVB-через-IP

Выбор сигнала телевизора и настройка функции сервера DVB-через-IP.

1. Отобразите меню с помощью **MENU**.
2. Выберите [Сеть > Настр. сервера DVB-через-IP](#) и нажмите **OK** для доступа.
3. Выберите [DVB-S / DVB-C / DVB-T](#) и нажмите **OK** для установки.
 - Доступные для выбора режимы просмотра телевизора для клиента отличаются в зависимости от сохраненных каналов.

 → [Просмотр > Настройка и редактирование > Автонастройка](#)
4. Выберите [Включить сервер DVB-через-IP](#) и нажмите **OK** для доступа.
5. Будет отображен экран подтверждения. Нажмите **OK** для установки. (Телевизор автоматически перезапускается.)
 - Изменение конфигурации по умолчанию может привести к увеличению потребления электроэнергии продуктом.
 - Светодиод загорается оранжевым цветом в режиме ожидания, когда данная функция активна.

= Примечание =

- Функция двойного тюнера (просмотр или запись 2 программ одновременно, просмотр программы во время записи другой программы и т. п.) недоступна, если используется функция сервера DVB-через-IP.
- Данная функция недоступна, когда телевизор выключен с помощью Переключатель включения / выключения сетевого питания.
- Вследствие условий сети или некоторых ограничений вещательной компании данная функция может быть недоступна.

Подключение клиента DVB-через-IP

Этот телевизор имеет функцию клиента DVB-через-IP и может подключаться к серверу DVB-через-IP или серверам, совместимым с SAT>IP, для получения данных, передаваемых в ходе потоковой передачи данных.

Перед присоединением или отсоединением любых кабелей убедитесь, пожалуйста, в том, что аппарат отсоединен от сетевой розетки.

- Подключение к серверу DVB-через-IP рекомендуется выполнять с помощью кабеля локальной сети.
- В зависимости от модели перед подключением или отключением кабеля локальной сети может понадобиться удалить крышку разъема / кабельную крышку.

■ Проводное соединение



1 Разъем ETHERNET

2 Кабель локальной сети (экранированный)

- Используйте кабель STP (экранированную витую пару) для подключения к локальной сети.

3 Сервер DVB-через-IP

4 Спутниковая антенна / Наземная антенна / Кабель

■ Беспроводное подключение

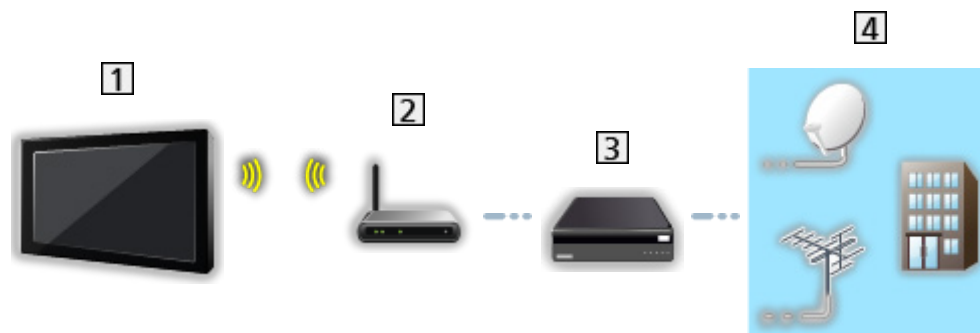

- 1 Встроенное оборудование беспроводной локальной сети (задняя панель телевизора)
- 2 Точка доступа
- 3 Сервер DVB-через-IP
- 4 Спутниковая антенна / Наземная антенна / Кабель

= Примечание =

- Изображенное внешнее оборудование и кабели не поставляются с этим телевизором.
- Убедитесь, что штекеры кабелей и разъем подходят для выполнения подключения.
- Вследствие условий сети или некоторых ограничений вещательной компании данная функция может быть недоступна.
- Для подтверждения текущих настроек сети
 → [Сеть > Настройки сети > Состояние сети](#)
- Для получения информации о подключениях обратитесь к руководству по эксплуатации сервера DVB-через-IP.

Выбор сервера DVB-через-IP

■ Подготовка

- Убедитесь, что выполнены сетевые подключения и заданы настройки сети.

 → [Функции > DVB-через-IP > Подключение клиента DVB-через-IP](#)

 → [Сеть > Настройки сети](#)

- Убедитесь, что заданы настройки сервера. Для получения подробной информации обратитесь к руководству по эксплуатации сервера DVB-через-IP.

■ Выбор сервера DVB-через-IP

1. Отобразите меню с помощью **MENU**.
2. Выберите [Установки > Меню настройки > Добавить ТВ-сигнал](#) и нажмите **OK** для доступа.
3. Выберите [DVB-через-IP](#) и нажмите **OK** для доступа.
4. Выберите [Начать автонастройку](#) и нажмите **OK** для доступа.
5. Выберите сервер из [Список серверов](#) и нажмите **OK** для установки.
6. Выберите [Настройки клиента](#) и нажмите **OK** для доступа.
 - Выберите [Окружение Unicast](#) для использования в домашней сети.
 - Выберите [Окружение Multicast](#) для использования в многоквартирных домах, гостиницах, больницах и т. п. (Все серверы выбираются автоматически.)
7. Выберите [Поиск каналов](#) и нажмите **OK** для доступа.
8. Установите [Режим поиска DVB-через-IP](#) и выберите [Начать автонастройку](#).
 - Установите конфигурацию DVB-через-IP, чтобы настроить каналы DVB.
 - Когда операция завершена, отобразится канал, находящийся на самой нижней позиции.

= Примечание =

- Если настройка не была завершена, задайте [Ручная настройка](#).
 → [Просмотр > Настройка и редактирование > Ручная настройка](#)
- Вследствие условий сети или некоторых ограничений вещательной компании данная функция может быть недоступна.
- В случае если вы устанавливаете клиент DVB-через-IP в многоадресной среде, пожалуйста, проконсультируйтесь у специалиста в дилерском центре или у производителя сервера.

Примечание

- Вследствие условий сети или некоторых ограничений вещательной компании данная функция может быть недоступна.
- Данная функция недоступна, когда телевизор выключен с помощью Переключатель включения / выключения сетевого питания.
- Функция двойного тюнера (просмотр или запись 2 программ одновременно, просмотр программы во время записи другой программы и т. п.) недоступна, если используется функция сервера DVB-через-IP.
- Обратитесь также к руководству по эксплуатации сервера DVB-через-IP.

Многооконный

Информация

■ Многооконный

Одновременное отображение двух окон для просмотра телевизионных программ или данных с внешних входов (AV / COMPONENT / HDMI), как показано ниже (пример).

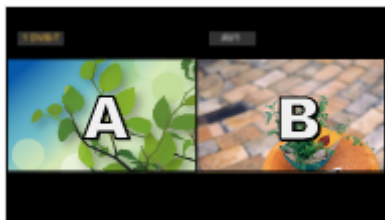

- Для смены окон

OK

– Недействительно во время выполнения записи

- Для выхода из многооконного режима

EXIT

МНОГООКОННЫЙ





Вы можете выбрать канал, просматривая при этом другую программу или данные с внешнего входа.

1. Отобразите **Приложения** с помощью **APPS**.
2. Выберите **Многооконный** и нажмите **OK** для доступа.

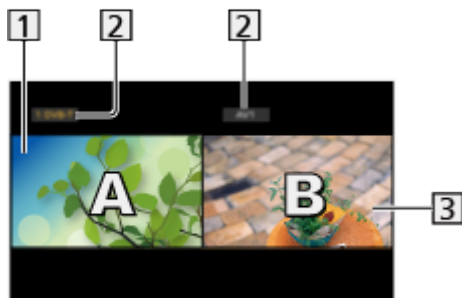
■ Двойной просмотр

(Пример)



- 1 Основной экран
- 2 Режим просмотра телевизора / Режим входа /
Позиция и название канала
- 3 Дополнительный экран
 - Нажмите $\triangleleft / \triangleright$, чтобы выбрать экран для управления.
 -  На экране отображается .
 - Выбор звука
 - 1) Отобразите дополнительное меню с помощью **OPTION**.
 - 2) Выберите **Вывод звука** и нажмите **OK** для доступа.
 - 3) Выберите **Основной** / **Дополнительный** и нажмите **OK** для установки.
 -  На экране отображается .
 - Для подтверждения или изменения текущего состояния **OPTION**
 - Пункты меню и доступные для выбора опции основного экрана отличаются от аналогичных параметров дополнительного экрана.
 -  \rightarrow **Просмотр > Основные функции > Опции AV**
 - Для отображения / скрытия инструкций 

= Примечание =



- Операции отличаются при использовании функции сервера DVB-через-IP следующим образом.

PandP:

Нажмите  (Желтая), чтобы переключиться на режим “картинка и картинка”.

PinP:

Нажмите  (Зеленая), чтобы переключиться на режим “картинка в картинке”. Основной экран отображается во весь экран, а дополнительный экран отображается в правом нижнем углу экрана.

- Вы можете поменять местами главный и дополнительный экраны с помощью  (Синяя).
- Нажмите  для отображения / скрытия инструкций.
- При многооконном режиме звук сопровождает только изображение основного экрана.

Примечание

- Эта функция может работать несоответствующим образом в зависимости от формата сигнала.
- Чтобы отобразить DVB-S в обоих окнах, убедитесь, что [Режим двойного тюнера](#) установлен на [Вкл.](#) в [Конфигурация LNB](#).
 → [Просмотр > Настройка и редактирование > Автонастройка](#)
- Функция двойного тюнера (просмотр или запись 2 программ одновременно, просмотр программы во время записи другой программы и т. п.) недоступна, если используется функция сервера DVB-через-IP.
- Недействительно в аналоговом режиме
- Службы передачи данных недоступны в многооконном режиме.
- При многооконном режиме невозможно изменить соотношение сторон.
- При вводе данных через внешний вход эти данные могут отображаться только на основном экране или только на дополнительном экране.
- HDMI доступен для главного экрана.
- Некоторые сигналы переформатируются для обеспечения подходящего просмотра на Вашем экране.
- Воспроизведение в режиме быстрой перемотки вперед или назад на дополнительном экране может повлиять на качество изображения на основном экране.

VIERA Link “HDAVI Control™”

Краткий обзор VIERA Link

Используйте дополнительные возможности взаимодействия с продуктами Panasonic с операционной совместимостью HDMI, имеющими функцию “HDAVI Control™”.

VIERA Link (HDAVI Control) соединяет телевизор и оборудование с функцией VIERA Link и обеспечивает простое управление, воспроизведение, энергосбережение, создание домашнего кинотеатра и т. д. без выполнения сложных настроек. Подключение оборудования (Записывающее устройство DVD, Видеокамера HD, Домашний кинотеатр, Усилитель и т. д.) при помощи кабеля HDMI позволяет Вам автоматически согласовывать его с телевизором. Эти функции доступны для моделей, имеющих “HDAVI Control” и “VIERA Link”.

- Этот телевизор поддерживает функцию “HDAVI Control 5”.
- В зависимости от версии HDAVI Control оборудования некоторые функции не доступны. Проверьте версию HDAVI Control подсоединенного оборудования.
- Мы разработали и внедрили уникальную функцию VIERA Link “HDAVI Control”, которая основана на функциях управления HDMI, известного отраслевого стандарта HDMI CEC (Consumer Electronics Control). Однако, ее функционирование с продуктами других производителей, которые поддерживают стандарт HDMI CEC, не гарантируется.
- Функции VIERA Link могут быть доступны даже с оборудованием других производителей, которое поддерживает HDMI CEC.
- Относительно информации о продуктах других производителей, поддерживающих функцию VIERA Link, обращайтесь к конкретным руководствам.
- Относительно соответствующих продуктов Panasonic обращайтесь к Вашему местному дилеру Panasonic.

■ VIERA Link (соединение HDMI)

- В зависимости от модели перед подключением или отключением кабелей может понадобиться удалить крышку разъема / кабельную крышку.
- Используйте полностью экранированный HDMI-совместимый кабель.
- Подсоедините оборудование, поддерживающее функцию VIERA Link, к разъему HDMI на телевизоре через кабель HDMI.

Относительно кабеля HDMI для подсоединения видеокамеры HD или фотоаппарата LUMIX производства Panasonic прочитайте руководство по эксплуатации оборудования.

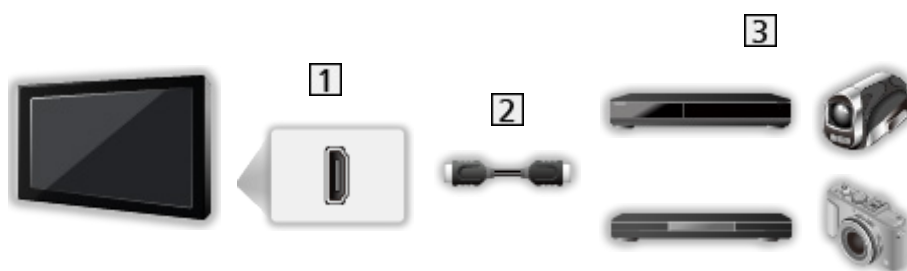

1 Разъем HDMI

2 Кабель HDMI

3 Оборудование с функцией VIERA Link (Записывающее устройство DVD / DVD-проигрыватель / Проигрыватель дисков Blu-ray / Видеокамера HD / Фотокамера LUMIX)

■ Доступные функции (соединение HDMI)

Записывающее устройство DVD / DVD-проигрыватель / Проигрыватель дисков Blu-ray

- Удобное воспроизведение
 - Совместное вкл.
 - Совместное выкл.
 - Эконом. режим ожидания*²
 - Интеллект. режим ожид.*²
 - Упр. VIERA Link*¹
-

Видеокамера HD / Фотокамера LUMIX

- Удобное воспроизведение
 - Совместное вкл.
 - Совместное выкл.
 - Упр. VIERA Link*¹
-

*¹ : Для оборудования, имеющего функцию “HDAVI Control 2 или более поздней версии”.

*² : Для оборудования, имеющего функцию “HDAVI Control 4 или более поздней версии”.

■ VIERA Link (HDMI соединения и выходные аудиосоединения)

- В зависимости от модели перед подключением или отключением кабелей может понадобиться удалить крышку разъема / кабельную крышку.
- Используйте полностью экранированный HDMI-совместимый кабель.
- Подсоедините оборудование, поддерживающее функцию VIERA Link, к разъему HDMI на телевизоре через кабель HDMI.
- Для вывода аудио с телевизора используйте оптический цифровой аудиокабель.

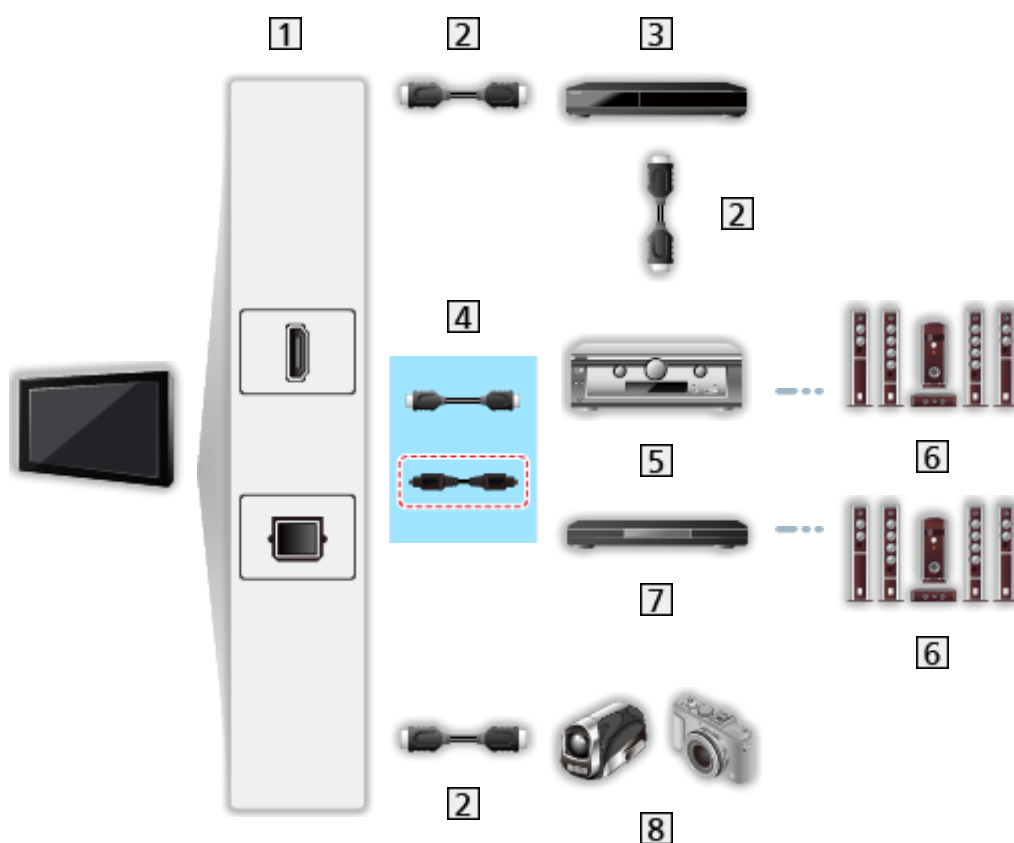

- 1 Разъем HDMI / DIGITAL AUDIO
- 2 Кабель HDMI
- 3 Записывающее устройство DVD с функцией VIERA Link
- 4 Кабель HDMI (Оптический цифровой аудиокабель *)
- 5 Усилитель с функцией VIERA Link
- 6 Система динамиков
- 7 Домашний кинотеатр / Домашний кинотеатр для проигрывания дисков Blu-ray с функцией VIERA Link
- 8 Видеокамера HD / Фотокамера LUMIX с функцией VIERA Link

* : Если подсоединенное оборудование имеет функцию “HDAVI Control 5”, нет необходимости использовать данный аудиокабель (Оптический цифровой аудиокабель). В этом случае подсоедините оборудование к разъему HDMI2 на телевизоре с помощью кабеля HDMI.

■ Доступные функции (HDMI соединения и выходные аудиосоединения)

Домашний кинотеатр

- Удобное воспроизведение*³
 - Совместное вкл.
 - Совместное выкл.
 - Интеллект. режим ожид.*^{2*4}
 - Упр. VIERA Link*¹
 - Выбор динамика
-

Домашний кинотеатр для проигрывания дисков Blu-ray

- Удобное воспроизведение*³
 - Совместное вкл.
 - Совместное выкл.
 - Эконом. режим ожидания*²
 - Интеллект. режим ожид.*^{2*4}
 - Упр. VIERA Link*¹
 - Выбор динамика
-

Усилитель

- Совместное выкл.
 - Интеллект. режим ожид.*²
 - Выбор динамика
-

*¹ : Для оборудования, имеющего функцию “HDAVI Control 2 или более поздней версии”.

*² : Для оборудования, имеющего функцию “HDAVI Control 4 или более поздней версии”.

*³ : При воспроизведении диска

*⁴ : За исключением просмотра диска

■ Управление оборудованием, совместимым с VIERA Link Control

Ниже приведено максимальное количество единиц совместимого оборудования, которым можно управлять с помощью функции VIERA Link Control. Включая оборудование, уже подключенное к телевизору.

Например, DVD-проигрыватель, подключенный к усилителю, который в свою очередь подсоединен к телевизору с помощью кабеля HDMI.

 → [Функции > VIERA Link "HDAVI Control™" > Упр. VIERA Link](#)

- Рекордер:

Максимум 3

- Плеер:

Максимум 3 (DVD-проигрыватель, Проигрыватель дисков Blu-ray, Видеокамера HD, Фотокамера LUMIX, Цифровая камера, Домашний кинотеатр, Домашний кинотеатр для проигрывания дисков Blu-ray и т. д.)

- Аудиосистема:

Максимум 1 (Домашний кинотеатр, Домашний кинотеатр для проигрывания дисков Blu-ray, Усилитель и т. д.)

- Тюнер:

Максимум 4 (Ресивер и т. д.)

Подготовка

- Подсоедините оборудование, поддерживающее VIERA Link.
- Для получения подробной информации о подключениях VIERA Link  → [Функции > VIERA Link "HDAVI Control™" > Краткий обзор VIERA Link](#)
- Используйте полностью экранированный HDMI-совместимый кабель.
- Настройте подсоединенное оборудование. Прочитайте руководство по эксплуатации оборудования.
- Установите [VIERA Link](#) на [Вкл.](#) в меню Установки.
- Настройте телевизор. После выполнения соединений включите оборудование, а затем включите телевизор. Выберите вход HDMI в пункте [Выбор входа](#) с помощью [AV](#) и убедитесь в том, что изображение отображается правильно. (Эта настройка должна выполняться каждый раз при возникновении следующих условий.)
 - При первом включении
 - При добавлении или повторном подсоединении оборудования
 - При изменении настроек

Удобное воспроизведение

Автоматическое переключение входа – при управлении подсоединенным оборудованием режим входа переключается автоматически.

Совместное вкл.

Чтобы воспользоваться этой функцией, установите [Совместное вкл.](#) на [Вкл.](#) в [Установки VIERA Link](#).

При управлении подсоединенным оборудованием телевизор автоматически включается. (Только когда телевизор находится в режиме ожидания.)

Совместное выкл.

Чтобы воспользоваться этой функцией, установите [Совместное выкл.](#) на [Вкл.](#) в [Установки VIERA Link](#).

Когда телевизор установлен в режим ожидания, подсоединенное оборудование также автоматически устанавливается в режим ожидания.

- Эта функция будет работать, даже если телевизор автоматически переходит в режим ожидания с помощью функции автоматического режима ожидания.

Эконом. режим ожидания

Чтобы воспользоваться этой функцией, установите [Эконом. режим ожидания](#) на [Вкл.](#) в [Установки VIERA Link](#).

Энергопотребление подсоединенного оборудования в режиме ожидания контролируется в сторону повышения или понижения синхронно с состоянием включения / выключения телевизора для уменьшения энергопотребления.

При переходе телевизора в режим ожидания подсоединенное оборудование также автоматически переходит в режим ожидания, и энергопотребление подсоединенного оборудования автоматически минимизируется.

При включении телевизора подсоединенное оборудование все еще находится в режиме ожидания, но энергопотребление повышается для обеспечения возможности ускоренного включения.

- Эта функция эффективна, если подсоединенное оборудование может изменять энергопотребление в режиме ожидания и если оно установлено на более высокое потребление.
- Эта функция работает, когда параметр [Совместное выкл.](#) установлен на [Вкл.](#).

Интеллект. режим ожид.

Чтобы воспользоваться этой функцией, установите [Интеллект. режим ожид.](#) на [Вкл.](#) в [Установки VIERA Link](#).

При включенном телевизоре подсоединенное оборудование, которое не используется, автоматически переходит в режим ожидания для уменьшения энергопотребления. Например, при переключении режима входа с HDMI или когда установка [Выбор динамика](#) изменена на [ТВ](#) (за исключением просмотра диска).

- Эта функция может работать несоответствующим образом в зависимости от подсоединенного оборудования. В этом случае выберите [Выкл.](#)

Упр. VIERA Link

Вы можете управлять некоторыми функциями подсоединенного оборудования с помощью пульта дистанционного управления этого телевизора, направляя его на приемник сигнала телевизора.

1. Отобразите [Приложения](#) с помощью **APPS**.
2. Выберите [VIERA Link](#) и нажмите **OK** для доступа.
3. Выберите [Упр. VIERA Link](#) и нажмите **OK** для доступа.
4. Выберите один из следующих параметров и нажмите **OK** для доступа.

[Рекордер / Плеер / Дом. кинотеатр / Видеокамера / LUMIX / Цифровая камера / Другие](#)

(Отображается меню доступного оборудования. Режим входа изменяется автоматически.)

- В зависимости от оборудования отображаемый элемент может отличаться.
 - [Дом. кинотеатр](#) означает домашний кинотеатр, домашний кинотеатр для воспроизведения дисков Blu-ray или домашний кинотеатр записывающего устройства.
 - [Другие](#) означает ресивер (тюнер).
5. Для управления меню оборудования следуйте инструкциям на экране.
- Убедитесь, что на пульте дистанционного управления выбран код "73".
 → [Просмотр > Внешнее оборудование > Управление с помощью пульта дистанционного управления телевизора](#)
 - Для отображения инструкций
OPTION
(Если получен доступ к оборудованию других производителей, может отображаться меню установок / выбора содержимого.)
 - Доступные кнопки пульта дистанционного управления телевизора зависят от подключенного оборудования.

■ Если подключено несколько записывающих устройств или проигрывателей

Каждое записывающее устройство / проигрыватель имеет свой номер. Номер назначается, начиная от наименьшего номера разъема HDMI телевизора, подсоединенного к оборудованию такого же типа. Например, если к HDMI2 и HDMI3 подсоединены два записывающих устройства, записывающее устройство, подсоединенное к разъему HDMI2, отображается как [Рекордер1](#), а записывающее устройство, подсоединенное к разъему HDMI3, отображается как [Рекордер2](#).

■ Если Вы получили доступ к оборудованию без функции VIERA Link

Отображается тип подсоединенного оборудования. Несмотря на то что Вы можете получить доступ к подключенному оборудованию, Вы не можете управлять им. Используйте пульт дистанционного управления подсоединенного оборудования.

= Примечание =

- Если управление оборудованием невозможно, проверьте настройки и оборудование.



→ [Функции > VIERA Link "HDAVI Control™" > Краткий обзор VIERA Link](#)

- Некоторые операции могут быть недоступны в зависимости от оборудования. В этом случае используйте пульт дистанционного управления подсоединенного оборудования.
- Для получения дополнительной информации об операциях подсоединенного оборудования прочитайте руководство по эксплуатации оборудования.

Выбор динамика

Вы можете управлять динамиками домашнего кинотеатра с помощью пульта дистанционного управления этого телевизора, направляя его на приемник сигнала телевизора.

1. Отобразите **Приложения** с помощью **APPS**.
2. Выберите **VIERA Link** и нажмите **OK** для доступа.
3. Выберите **Выбор динамика** и нажмите **OK** для доступа.
4. Выберите **ТВ / Дом. кинотеатр** и нажмите **OK** для установки.

ТВ:

Динамики телевизора активны.

Дом. кинотеатр:

Звук выводится через динамики домашнего кинотеатра. Домашний кинотеатр, домашний кинотеатр для проигрывания дисков Blu-ray или усилитель будут автоматически включены, если они находятся в режиме ожидания.

- Звук акустических систем телевизора приглушается. Когда оборудование выключается, динамики телевизора становятся активными.
- Вы можете использовать **Увеличение / уменьшение громкости** и **MUTE**.



■ Многоканальный звук

Если Вы хотите получить многоканальное звучание (например, 5.1 канал Dolby Audio (Dolby Digital)) через усилитель, подсоедините его с помощью кабеля HDMI и оптического цифрового аудиокабеля, а затем выберите [Дом. кинотеатр](#). Если Ваш усилитель оснащен функцией "HDAVI Control 5", Вам нужно только подключить его с помощью кабеля HDMI к разъему HDMI2 телевизора.

Для наслаждения многоканальным звуком с записывающего устройства DIGA подсоедините кабель HDMI от записывающего устройства DIGA к усилителю.

= Примечание =

- Если управление оборудованием невозможно, проверьте настройки и оборудование.



→ [Функции > VIERA Link "HDAVI Control™" > Краткий обзор VIERA Link](#)

- Некоторые операции могут быть недоступны в зависимости от оборудования.

Примечание

- Эти функции могут работать несоответствующим образом в зависимости от подсоединенного оборудования.
- Изображение или звук могут не выводиться первые несколько секунд, когда переключается режим входа.
- “HDAVI Control 5” является новейшим стандартом для оборудования, совместимого с HDAVI Control. Этот стандарт совместим с традиционным HDAVI-оборудованием.
- Проверьте версию HDAVI Control этого телевизора



→ [Поддержка](#) > [Меню справки](#) > [Использование меню справки](#)





Блокировка от детей

Использование функции блокировки от детей

Вы можете заблокировать определенные каналы / разъемы входа AV, чтобы ограничить доступ к ним. При выборе заблокированного канала / входа на экран выводится сообщение. Для просмотра следует ввести PIN-код.

1. Отобразите меню с помощью **MENU**.
2. Выберите **Установки > Блокировка от детей** и нажмите **OK** для доступа.
3. Введите PIN-код (4 цифры) с помощью **Цифровые кнопки**.



- При первой настройке введите PIN-код два раза.
 - Запишите PIN-код на случай, если Вы его забудете.
4. Выберите **Меню Блок. от детей** и нажмите **OK** для доступа.
 5. Выберите канал / вход и нажмите **OK** для блокировки.
 -  отображается, когда канал / вход заблокированы.
 - Для отмены
 - 1) Выберите заблокированный канал / вход.
 - 2) Нажмите **OK**.
 - Для сортировки названий каналов в алфавитном порядке
 -  (Красная)
 - Для блокировки всего
 -  (Зеленая)
 - Для отмены всех блокировок
 -  (Желтая)
 - Для перемещения к началу следующей группы каналов / входов
 -  (Синяя)

■ Показать прил. для взр.

Установите на **Выкл.**, чтобы заблокировать те или иные приложения с целью ограничить к ним доступ (если данный параметр доступен).

= Примечание =

- Для интернет-контента

PIN-код

Вы можете изменить PIN-код.

1. Выберите [Изменить PIN код](#) и нажмите **OK** для доступа.
2. Дважды введите новый PIN-код с помощью **Цифровые кнопки**.



= Примечание =

- При выполнении установки [Начальные установки](#) стираются PIN-код и все установки.

Сервис Данных

Использование службы передачи данных

Вы можете пользоваться в свое удовольствие гибридным широкополосным вещанием, которое может предоставляться в режиме цифрового вещания как интерактивные службы передачи данных.







1. Отобразите меню с помощью **MENU**.
2. Выберите **Установки > Сервис Данных > Сервис** и нажмите **OK** для доступа.
3. Выберите **Автоматический запуск / Ручной запуск / Выкл.** для каждого канала.

Автоматический запуск:

Приложение запускается автоматически.

Ручной запуск:

Приложение запускается по нажатию на  (Красная).

- Для сортировки названий каналов в алфавитном порядке  (Красная)
 - Для установки **Автоматический запуск** для всех каналов  (Зеленая)
 - Для отключения службы для всех каналов  (Желтая)
 - Для установки **Ручной запуск** для всех каналов  (Синяя)
4. Нажмите **BACK/RETURN** для сохранения.
 - Если данное приложение будет доступно, на экран будет выведено соответствующее уведомление. Следуйте инструкциям экранной подсказки.
 -  отображается на информационном баннере, если программа использует гибридное широкополосное вещание.
 → **Просмотр > Основные функции > Информационный баннер**
 - Для прекращения работы приложения. (Приложение по умолчанию может запускаться немедленно.)

EXIT

Настройки конфиденциальности

1. Отобразите меню с помощью **MENU**.
2. Выберите [Установки](#) > [Сервис Данных](#) > [Настройки конфиденциальности](#) и нажмите **OK** для доступа.
3. Выберите [Низк](#) / [Выс](#) / [Пользовательский](#) и нажмите **OK** для установки.

■ Для изменения установок конфиденциальности вручную Вы можете задать подробные установки конфиденциальности, если параметр [Настройки конфиденциальности](#) установлен на [Пользовательский](#).

Сохранять файлы Cookie

([Вкл.](#) / [Выкл.](#))

Активируется сохранение технической информации, которую служба передачи данных оставляет на телевизоре, для использования в дальнейшем.

Удалить файлы Cookie

Удаление всей технической информации, оставленной службой передачи данных.

Настр. функ. не отслеживать

([Режим1](#) / [Режим2](#) / [Режим3](#))

Задается установка относительно отправки на веб-сайты и в некоторые приложения уведомлений об отслеживании вашей работы в браузере.

Режим1:

На веб-сайты отправляются уведомления о том, что Вы не против отслеживания Вашей деятельности.

Режим2:

На веб-сайты отправляются уведомления о том, что Вы против отслеживания Вашей деятельности.

Режим3:

Блокировка отправки информации о конфигурации, которая используется для отслеживания.

[Разрешить уник. ID устройства](#)

(Вкл. / Выкл.)

Отправка идентификатора этого телевизора для службы передачи данных.

[Сброс уникал. ID устройства](#)

Сброс идентификатора этого телевизора.

Примечание

- Для полноценного использования гибридного широкополосного вещания требуется широкополосное сетевое окружение. Убедитесь, что выполнены сетевые подключения и заданы настройки сети.

 → Сеть > Сетевые подключения

 → Сеть > Настройки сети

- В зависимости от страны, региона и вещательной компании могут быть доступны не все службы передачи данных.
- Недействительно в многооконном режиме
- Подключение к Интернету может быть медленным или же может завершиться неудачей в зависимости от среды подключения.
- В зависимости от вещательной компании операции могут различаться. Следуйте инструкциям экранной подсказки.
- Инструкции на экране могут не соответствовать кнопкам пульта дистанционного управления.

Обычный интерфейс

Предостережение

Если на экране отображается закодированное сообщение, это значит, что не вставлен необходимый для данной услуги корректный модуль обычного интерфейса (CI) и смарт-карта.

■ Как вставить модуль CI и смарт-карту

- Отключайте телевизор с помощью Переключатель включения / выключения сетевого питания, когда вставляете или извлекаете модуль CI.
- В зависимости от модели перед вставкой или удалением модуля CI может понадобиться удалить крышку разъема / кабельную крышку.
- Если смарт-карта и модуль CI поставляются в комплекте, сначала подключите модуль CI, а затем вставьте смарт-карту в модуль CI.
- Полностью вставьте или извлеките модуль CI в надлежащем направлении, как показано на рисунке.

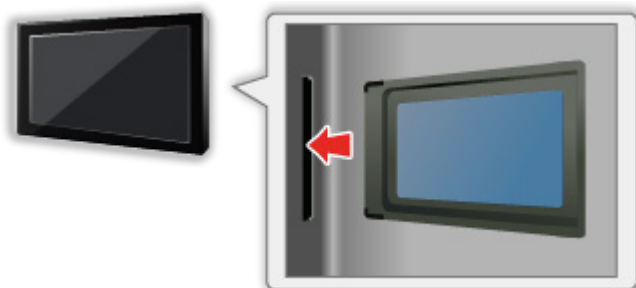

- Извлеките из телевизора модуль CI, если Вы собираетесь расположить телевизор дисплейной панелью вверх. Иначе модуль CI или слот CI могут быть повреждены.

= Примечание =

- В продаже могут быть модули CI с устаревшими версиями встроенного программного обеспечения, которые не будут полноценно взаимодействовать с этим новым телевизором, совместимым с CI+ v1.3. В таком случае обращайтесь, пожалуйста, к поставщику контента.

Использование общего интерфейса (CI)

С помощью меню модуля обычного интерфейса Вы можете перейти к программам, которые содержатся в модулях обычного интерфейса (CI).

- В некоторых странах и регионах данная функция может быть недоступна.
- В зависимости от вещательной компании или службы некоторые видео- и аудиосигналы могут не выводиться.

Хотя благодаря модулю CI Вы сможете пользоваться некоторыми службами, производитель все же не гарантирует, что данный телевизор будет поддерживать все сервисы (например, закодированные платные телевизионные каналы). Пожалуйста, используйте только модуль CI, утвержденный вещательной компанией. Для получения дополнительной информации об условиях предоставления услуг обратитесь к оператору / вещательной компании или к производителю модуля CI.

■ Вставка модуля CI (дополнительная принадлежность)

- Появятся обычно закодированные каналы. (Каналы, доступные для просмотра, и их характеристики зависят от модуля CI.) Если закодированные каналы все еще недоступны, выполните следующие действия.
- Для получения подробной информации обратитесь к руководству по эксплуатации модуля CI или к поставщику контента.

1. Выберите режим с помощью .

[DVB-S](#) / [DVB-C](#) / [DVB-T](#)

2. Отобразите меню с помощью .

3. Выберите [Установки](#) > [Обычный интерфейс](#) и нажмите  для доступа.

4. Выберите [Слот 1:](#) / [Слот 2:](#), нажмите  и следуйте инструкциям на экране.

- Инструкции на экране могут не соответствовать кнопкам пульта дистанционного управления.
- Вы также можете выбрать модуль CI для просмотра закодированных каналов в [Выбор CAM](#).

 → [Просмотр](#) > [Основные функции](#) > [Опции AV](#)

= Примечание =

- Для выполнения необходимой настройки закодированных каналов убедитесь, что вставлен и выбран соответствующий модуль CI.
- Для использования данной функции в полной мере (просмотр, запись и т. п.) в каждый слот следует вставлять такой же модуль CI.

Начальные установки

Начальные установки

Сброс состояния телевизора к исходным установкам (нет настроенных каналов).

Сбрасываются все установки, кроме [Настройка USB-устр.](#) (каналы, изображение, установки звука и т. п.).

1. Отобразите меню с помощью **MENU**.
2. Выберите [Установки](#) > [Системное меню](#) > [Начальные установки](#) и нажмите **OK** для доступа.
3. Когда будет отображаться экран подтверждения, выберите [Да](#) и нажмите **OK** для установки.
4. Следуйте инструкциям экранной подсказки.
 - Автоматически запускается [Автонастройка](#).

= Примечание =

- Для перенастройки только телевизионных каналов, например после переезда, установите на [Автонастройка](#).

 → [Просмотр](#) > [Настройка и редактирование](#) > [Автонастройка](#)

Обновление программного обеспечения телевизора

Информация

Время от времени может появляться новая версия программного обеспечения, которую Вы можете загрузить, чтобы повысить производительность и улучшить работу своего телевизора.

Если доступно обновление и канал содержит информацию об обновлении, на экран выводится соответствующее уведомление.

- Чтобы установить новое программное обеспечение, выберите **Реж. ожидания** / **Сейчас** и нажмите **OK** для установки.

Реж. ожидания:

Установка нового программного обеспечения в режиме ожидания.

Сейчас:

Немедленная установка нового программного обеспечения.

Автоматическое обновление

Вы можете обновлять программное обеспечение автоматически.

1. Отобразите меню с помощью **MENU**.
2. Выберите [Установки](#) > [Системное меню](#) > [Обновление системы](#) > [Автопоиск обновл. при ожидании](#) и нажмите **OK** для доступа.
3. Выберите время и нажмите **OK** для установки.
 - Если будет доступно обновление программного обеспечения, на экран будет выведено соответствующее уведомление. Чтобы установить новое программное обеспечение, выберите [Реж. ожидания](#) / [Сейчас](#) и нажмите **OK** для установки.

[Реж. ожидания:](#)

Установка нового программного обеспечения в режиме ожидания.

[Сейчас:](#)

Немедленная установка нового программного обеспечения.

- При выполнении обновления системы будет обновлено программное обеспечение (функции телевизора могут измениться). Если Вы этого не хотите, установите [Автопоиск обновл. при ожидании](#) на [Выкл.](#)
- Автоматическое обновление не выполняется при следующих условиях:
 - Телевизор отключен с помощью Переключатель включения / выключения сетевого питания
 - Выполняется запись.
 - DVB-через-IP

= Примечание =

- Загрузка может занять несколько часов.
- Во время выполнения загрузки и обновления НЕ ВЫКЛЮЧАЙТЕ телевизор.
- Уведомление может служить напоминанием. В этом случае на экран выводится информация о расписании обновления (дата использования новой версии). Вы можете зарезервировать обновление. Обновление не начнется, если телевизор выключен.

Обновление вручную

Вы можете обновлять программное обеспечение вручную.

1. Отобразите меню с помощью **MENU**.
2. Выберите [Установки](#) > [Системное меню](#) > [Обновление системы](#) > [Идет поиск обновления системы](#) и нажмите **OK** для доступа.
3. Запускается поиск обновления (в течение нескольких минут) и при наличии обновления на экран выводится соответствующее сообщение.
4. Загрузите с помощью **OK**.

= Примечание =

- Загрузка может занять несколько часов.
- Во время выполнения загрузки и обновления НЕ ВЫКЛЮЧАЙТЕ телевизор.

Введение символов

Использование цифровых кнопок

Вы можете вводить символы с помощью **Цифровые кнопки** для свободных пунктов ввода.

Нажимайте **Цифровые кнопки** повторно до тех пор, пока не появится необходимый символ.

1 : . @ / 1 ! : # + - * _ () “ ‘ % & ? , ; = \$ [] ~ < > { } | ` ^ \

2 : 2 а б в г А Б В Г

3 : 3 д е ж з Д Е Ж З

4 : 4 и й к л И Й К Л

5 : 5 м н о п М Н О П

6 : 6 р с т у Р С Т У

7 : 7 ф х ц ч Ф Х Ц Ч

8 : 8 ш щ ъ ы Ш Щ Ъ Ы

9 : 9 ь э ю я Ъ Э Ю Я

0 : Пробел 0

- Символ автоматически вводится, если Вы отпустите кнопку на 1 секунду.
- Вы также можете вводить символы, нажав и удерживая **OK** или другие **Цифровые кнопки** менее 1 секунды.
- Символы различаются в зависимости от пунктов ввода.

Устройства Bluetooth

Установка Bluetooth

С данным телевизором Вы можете использовать клавиатуру Bluetooth* и мышь* после настройки [Установка Bluetooth](#) в меню Установки.

*: Поддерживаются мышки / клавиатуры, совместимые с HID (профилем устройств для взаимодействия с человеком).

1. Отобразите меню с помощью **MENU**.
 2. Выберите [Установки](#) > [Установка Bluetooth](#) > [Устройства](#) и нажмите **OK** для доступа.
-

Устройства

Поиск доступного устройства и отображение его состояния.

- Во время регистрации поместите устройство на расстоянии не более 50 см от телевизора.
- Включите устройство, чтобы его зарегистрировать. В зависимости от устройства, для его регистрации Вам может понадобиться выполнить определенную настройку. Прочитайте руководство по эксплуатации этого устройства.

Не сопряжено:

Устройство не зарегистрировано. Зарегистрируйте устройство, следуя инструкциям на экране, для использования с этим телевизором.

Соединено:

Устройство зарегистрировано, и Вы можете использовать его с телевизором.

Нет соединения:

Устройство уже зарегистрировано, но не подключено к телевизору. Убедитесь, что устройство включено и находится на допустимом расстоянии.

- Эта настройка не предназначена для сенсорного пульта с поддержкой беспроводной технологии Bluetooth.

Клавиатура

Клавиатура

- Клавиатуры, требующие установки драйверов, не поддерживаются.
- Для изменения языка установите [Раскладка клавиатуры](#).
 - 1) Отобразите меню с помощью **MENU**.
 - 2) Выберите [Установки](#) > [Системное меню](#) > [Раскладка клавиатуры](#) и нажмите **OK** для доступа.
 - 3) Выберите язык и нажмите **OK** для установки.
- Символы могут быть отображены некорректно на экране телевизора в зависимости от подключенной клавиатуры или настройки раскладки клавиатуры.
- Функции некоторых клавиш клавиатуры могут соответствовать функциям кнопок пульта дистанционного управления.

Клавиатура	Пульт дистанционного управления
↑ / ↓ / ← / →	△ / ▽ / ◀ / ▶
Enter	OK
Backspace	BACK/RETURN
Esc	EXIT
0–9 / Символ	Цифровые кнопки
F1	HOME
F2	APPS
F3	MENU
F4	AV
F5 / F6	Переключение каналов по убывающей / нарастающей
F7 / F8	Уменьшение / увеличение громкости
F9 / F10 / F11 / F12	Цветные кнопки

Настройки

Меню настройки

Как использовать

Различные меню позволяют Вам выполнять установки для изображения, звука и других функций.

1. Отобразите меню с помощью **MENU**.
 - В зависимости от входного сигнала отображаемые элементы могут отличаться.
2. Выберите меню и нажмите **OK** для доступа.
3. Выберите параметры и нажмите **OK** для доступа.
 - Могут быть выбраны только доступные пункты.
 - Вы также можете перейти из **eHELP**, нажимая **■** (Красная) для каждого параметра (если доступно).
- Вы можете выбрать из числа вариантов с помощью **△ / ▽** и нажать **OK** для установки.
- Вы можете выполнить настройку с использованием ползунка с помощью **◀ / ▶** и нажать **OK** для установки.
- Вы можете перейти к следующему экрану с помощью **OK**.
- Вы может свободно вводить имена и цифры для некоторых пунктов.
- 1) Введите символы один за одним с помощью **Кнопки курсора** и нажмите **OK** для установки.



- Вы можете ввести символы, используя **Цифровые кнопки**.



→ [Функции > Введение символов > Использование цифровых кнопок](#)

- 2) Нажмите **BACK/RETURN** для сохранения.

- Для сброса установок
 - Чтобы инициализировать установки только изображения или звука, выберите **Заводские установки** в меню Картинка или в меню Звук.
 - Для инициализации всех установок выберите **Начальные установки**.

 → **Функции > Начальные установки**

- Для выхода из экрана меню

EXIT

- Для возврата к предыдущему экрану

BACK/RETURN

= Примечание =

- Пункты меню и доступные для выбора опции отличаются в зависимости от режима (режим просмотра телевизора, медиапроигрыватель, сетевые службы и т. п).
- Некоторые настройки в меню Картинка также могут влиять на экран меню при просмотре контента в формате 4K.

■ Использование кнопок панели управления

1. Нажмите и удерживайте Кнопка INPUT/OK/HOLD for MENU в течение 3 секунд для отображения меню.
2. Выберите и установите с помощью следующих кнопок панели управления.

- Переместить курсор / выбрать из набора опций / выбрать пункт меню / отрегулировать уровни

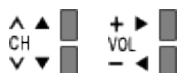

- Доступ к меню / сохранение установок после регулировки или установления опций с помощью Кнопка INPUT/OK/HOLD for MENU

Картинка

Режим просмотра

Выбор режима изображения для каждого входа в соответствии с Вашими предпочтениями.

 → [Просмотр](#) > [Для наилучшего изображения](#) > [Режим просмотра](#)

Основные настройки

[Уровень яркости](#), [Контраст](#), [Яркость](#), [Цвет](#), [Растровый фон](#), [Четкость](#)

Регулировка уровней этих параметров в соответствии с Вашими личными предпочтениями.

 → [Просмотр](#) > [Для наилучшего изображения](#) > [Основные настройки](#)

Цветовая температура

Настройка общего цветового тона изображения (более синий – более красный).

 → [Просмотр](#) > [Для наилучшего изображения](#) > [Основные настройки](#)

Яркий цвет

Автоматическая настройка цветов на яркие.

 → [Просмотр](#) > [Для наилучшего изображения](#) > [Основные настройки](#)

Ремастеринг цвета

Отображение ярких изображений с расширенным цветовым треугольником.

 → [Просмотр](#) > [Для наилучшего изображения](#) > [Основные настройки](#)

Ремаст. цвета Rec.2020

Отображение ярких изображений с соответствующим цветовым треугольником.

 → [Просмотр](#) > [Для наилучшего изображения](#) > [Основные настройки](#)

Эффект негатива

Обеспечивается эффект обратимой пленки для фотоконтента.

 → [Просмотр](#) > [Для наилучшего изображения](#) > [Основные настройки](#)

Ремастеринг разрешения

Увеличение разрешения изображения, чтобы сделать изображение контрастнее.

 → [Просмотр](#) > [Для наилучшего изображения](#) > [Основные настройки](#)

Ремаст. динам.диапазона

Делает яркие области изображения ближе к оригинальному освещению с целью усиления впечатления от изображения.

 → Просмотр > Для наилучшего изображения > Основные настройки

Intelligent Frame Creation

Автоматическая компенсация скорости передачи кадров изображения и устранение их колебания для плавности изображения.

 → Просмотр > Для наилучшего изображения > Основные настройки

Четкое движение

Делает расплывчатое изображение более четким, когда, к примеру установлен **Игровой режим** и др.

 → Просмотр > Для наилучшего изображения > Основные настройки

Датчик освещенности

Функция автоматического контроля яркости

Автоматическая регулировка установок изображения в зависимости от условий освещения.



→ [Просмотр > Для наилучшего изображения > Датчик освещенности](#)

Настройки шумоподавления

Шумоподавление

Уменьшение нежелательных помех изображения.

 → [Просмотр](#) > [Для наилучшего изображения](#) > [Настройки шумоподавления](#)

Ремастеринг MPEG

Уменьшение мерцания на контурах изображения и блочного шума.

 → [Просмотр](#) > [Для наилучшего изображения](#) > [Настройки шумоподавления](#)

Дополн.настройки

Вы можете отрегулировать и задать подробные установки изображения.

 → [Просмотр](#) > [Для наилучшего изображения](#) > [Дополн.настройки](#)

Опция настройки

Некоторые функции доступны не во всех моделях. Доступные пункты меню отображаются на экране телевизора.

Игровой режим

Обеспечение подходящего качества изображений во время игры.

 → Просмотр > Для наилучшего изображения > Опция настройки

Режим Фильм каденцию

Увеличение вертикального разрешения при просмотре фильмов.

 → Просмотр > Для наилучшего изображения > Опция настройки

Режим 1080p Pure Direct

Детальная передача изображения без потери оригинального качества для входного сигнала 1080p (HDMI).

 → Просмотр > Для наилучшего изображения > Опция настройки

Технология 4K Pure Direct

Детальная передача изображения без потери оригинального качества для входного сигнала 4K (HDMI).

 → Просмотр > Для наилучшего изображения > Опция настройки

1080p Pixel by 4pixels

Попиксельное отображение, чтобы сделать изображение для сигнала 1080p контрастнее.

 → Просмотр > Для наилучшего изображения > Опция настройки

Тип контента HDMI

Регулировка настроек изображения каждого входа HDMI в соответствии с выбранным типом контента.

 → Просмотр > Для наилучшего изображения > Опция настройки

Тип HDMI EOTF

Выбор типа EOTF для каждого входа HDMI. Установить значение **Авто** для общего использования.

 → Просмотр > Для наилучшего изображения > Опция настройки

Тип EOTF

Выбор типа EOTF трансляции или видеоконтента.

Работает правильно, только если сигнал соответствует каждому типу EOTF. Установить значение **Авто** для общего использования.

- Автоматическое переключение трансляции в режим **Авто** при каждой смене источника/канала.

 → Просмотр > Для наилучшего изображения > Опция настройки

Тип колориметрии HDMI

Выбор типа колориметрии для каждого входа HDMI.

 → Просмотр > Для наилучшего изображения > Опция настройки

Диап.RGB для HDMI

Регулировка уровня черного цвета изображения для каждого входа HDMI.

 → Просмотр > Для наилучшего изображения > Опция настройки

Диапазон YCbCr для HDMI

Регулировка уровня черного цвета изображения в сигнале YCbCr для каждого входа HDMI.

 → Просмотр > Для наилучшего изображения > Опция настройки

Система цвета AV

Выбор дополнительной системы цветности на основе видеосигналов.

 → Просмотр > Для наилучшего изображения > Опция настройки

Фильтр 3D-COMB

Благодаря данной функции фотографии или фильмы с медленными движениями выглядят более живыми.

 → Просмотр > Для наилучшего изображения > Опция настройки

Настройки экрана

Режим 16:9 Overscan

Выбор области экрана для отображения изображения в формате 16:9.

 → Просмотр > Для наилучшего изображения > Настройки экрана

Настройки увеличения

Регулировка вертикального положения и размера, когда формат установлен на [Увеличение](#).

 → Просмотр > Для наилучшего изображения > Настройки экрана

Дисплей

Выключение экрана при выборе [Выкл.](#).

 → Просмотр > Для наилучшего изображения > Настройки экрана

защита пикселей

Установка смещения пикселей изображения для предотвращения появления “остаточного изображения”.

 → Просмотр > Для наилучшего изображения > Настройки экрана

Обслуживание панели

Выключение экрана и выполнение технического обслуживания для предотвращения появления “остаточного изображения”.

 → Просмотр > Для наилучшего изображения > Настройки экрана

Сообщ. об обслуж. панели

Выводит на экран стандартное уведомление о техническом обслуживании панели.

 → Просмотр > Для наилучшего изображения > Настройки экрана

Настройка блокировки

Блокирование установок [Профессиональный1 / 2](#) для каждого входа.



→ [Просмотр](#) > [Для наилучшего изображения](#) > [Настройка блокировки](#)

Скопировать настройку

Копирование настроек изображения режимов [Режим True Cinema](#), [Пользовательский](#), [Профессиональный1](#) или [Профессиональный2](#) в качестве настроек для режима другого входа или для другого режима просмотра.

 → [Просмотр](#) > [Для наилучшего изображения](#) > [Скопировать настройку](#)

Заводские установки

Сброс текущего режима просмотра изображений на значения по умолчанию.

Звук

Режим звука

Выбор режима звука для каждого входа в соответствии с Вашими предпочтениями.

 → [Просмотр](#) > [Для наилучшего аудиосигнала](#) > [Режим звука](#)

Основные настройки

Низкие частоты

Регулировка уровня для усиления или ослабления более низких звуков при воспроизведении.

 → [Просмотр](#) > [Для наилучшего аудиосигнала](#) > [Основные настройки](#)

Высокие частоты

Регулировка уровня для усиления или ослабления более высоких звуков при воспроизведении.

 → [Просмотр](#) > [Для наилучшего аудиосигнала](#) > [Основные настройки](#)

Эквалайзер

Выбор уровня частоты для обеспечения качества звучания в соответствии с Вашими предпочтениями.

 → [Просмотр](#) > [Для наилучшего аудиосигнала](#) > [Основные настройки](#)

Баланс

Настройка уровня громкости правого и левого динамиков.

 → [Просмотр](#) > [Для наилучшего аудиосигнала](#) > [Основные настройки](#)

Окр. Звучание

Выбор настроек окружающего звучания.

 → [Просмотр](#) > [Для наилучшего аудиосигнала](#) > [Основные настройки](#)

Усиление басов

Улучшение звуковых эффектов низких частот.

 → [Просмотр](#) > [Для наилучшего аудиосигнала](#) > [Основные настройки](#)

Настройки громкости

Выбор динамика

Позволяет управлять динамиками домашнего кинотеатра с помощью пульта дистанционного управления этого телевизора, когда пульт направлен на приемник сигнала телевизора.

 → [Просмотр](#) > [Для наилучшего аудиосигнала](#) > [Настройки громкости](#)

Настр. динам. телевизора

Выбор устройства вывода звука для регулировки громкости.

 → [Просмотр](#) > [Для наилучшего аудиосигнала](#) > [Настройки громкости](#)

Громк. наушников

Настройка уровня громкости наушников.

 → [Просмотр](#) > [Для наилучшего аудиосигнала](#) > [Настройки громкости](#)

Автоконтроль громкости

Автоматическое регулирование существенных перепадов уровня звука между каналами и входами.

 → [Просмотр](#) > [Для наилучшего аудиосигнала](#) > [Настройки громкости](#)

Коррекция громк.

Настройка громкости каждого конкретного канала или режима входа.

 → [Просмотр](#) > [Для наилучшего аудиосигнала](#) > [Настройки громкости](#)

Настройка чистоты звука

Если звук из динамиков телевизора нечеткий из-за среды установки, рекомендуется [Вкл.](#)

 → [Просмотр](#) > [Для наилучшего аудиосигнала](#) > [Настройки громкости](#)

Голосовые подсказки

Голосовые подсказки

Установите на **Вкл.**, чтобы активировать голосовое сопровождение основных функций (сообщения на экране и т. п.) для пользователей с нарушением зрения.

 → [Просмотр](#) > [Для наилучшего аудиосигнала](#) > [Голосовые подсказки](#)

Скорость

Выбор скорости чтения для голосового сопровождения.

 → [Просмотр](#) > [Для наилучшего аудиосигнала](#) > [Голосовые подсказки](#)

Громкость

Выбор громкости чтения для голосового сопровождения.

 → [Просмотр](#) > [Для наилучшего аудиосигнала](#) > [Голосовые подсказки](#)

Язык

Изменение языка голосового сопровождения.

 → [Просмотр](#) > [Для наилучшего аудиосигнала](#) > [Голосовые подсказки](#)

Уровень пользователя

Выбор уровня словесного наполнения для голосового сопровождения.

 → [Просмотр](#) > [Для наилучшего аудиосигнала](#) > [Голосовые подсказки](#)

Веб-браузер

Установите на **Вкл.** для активации голосового сопровождения сетевого контента в веб-браузере.

 → [Просмотр](#) > [Для наилучшего аудиосигнала](#) > [Голосовые подсказки](#)

Аудиоописание

Предпоч. тип аудиосигн.

Настройки голосового сопровождения для пользователей с нарушением зрения

 → [Просмотр](#) > [Для наилучшего аудиосигнала](#) > [Аудиоописание](#)

Громкость

Регулировка громкости тифлокомментирования.

 → [Просмотр](#) > [Для наилучшего аудиосигнала](#) > [Аудиоописание](#)

Динамики

Установите на [Микс](#) для вывода звуковой дорожки службы тифлокомментирования через динамики телевизора.

 → [Просмотр](#) > [Для наилучшего аудиосигнала](#) > [Аудиоописание](#)

Наушники

Установите на [Микс](#) для вывода звуковой дорожки службы тифлокомментирования через наушники.

 → [Просмотр](#) > [Для наилучшего аудиосигнала](#) > [Аудиоописание](#)

Дополнительные настройки

MPX

Выбор мультиплексного режима звука (если данный параметр доступен).

 → [Просмотр](#) > [Для наилучшего аудиосигнала](#) > [Дополнительные настройки](#)

Предпочтения аудио

Выбор исходных установок для звуковых дорожек.

 → [Просмотр](#) > [Для наилучшего аудиосигнала](#) > [Дополнительные настройки](#)

Выбор SPDIF

Выбор исходных установок для выходного цифрового аудиосигнала из разъемов DIGITAL AUDIO и HDMI2 (функция ARC).

 → [Просмотр](#) > [Для наилучшего аудиосигнала](#) > [Дополнительные настройки](#)

Аудиоформат HDMI

Выбор формата аудио для входного сигнала HDMI.

 → [Просмотр](#) > [Для наилучшего аудиосигнала](#) > [Дополнительные настройки](#)

Оптический уровень PCM

Настройка уровня выхода аудио PCM через разъемы DIGITAL AUDIO и HDMI2 (функция ARC), чтобы уравнивать его с другими типами аудио.

 → [Просмотр](#) > [Для наилучшего аудиосигнала](#) > [Дополнительные настройки](#)

Задержка SPDIF

Настройка времени задержки вывода звука через разъемы DIGITAL AUDIO и HDMI2 (функция ARC), если звук не синхронизирован с изображением.

 → [Просмотр](#) > [Для наилучшего аудиосигнала](#) > [Дополнительные настройки](#)

Вход HDMI

Выбор для соответствия входному сигналу.

 → [Просмотр](#) > [Для наилучшего аудиосигнала](#) > [Дополнительные настройки](#)

Заводские установки

Сброс текущего режима звука на значения по умолчанию.

Сеть

Сетевое подключение

Настройка сети для использования Вашего телевизора в Вашем сетевом окружении.

 → [Сеть](#) > [Настройки сети](#) > [Сетевое подключение](#)

Состояние сети

Отображение и проверка состояния сети (MAC-адреса, текущих настроек сети и т. д.).

 → [Сеть](#) > [Настройки сети](#) > [Состояние сети](#)

Настройки My Home Cloud

Примечания

Отображение условий использования услуги.

 → [Сеть](#) > [Настройки сети](#) > [Настройки My Home Cloud](#)

Имя VIERA

Задаёт нужное имя для этого телевизора.

 → [Сеть](#) > [Настройки сети](#) > [Имя VIERA](#)

Настр. прил. TV Remote

Настройка управления телевизором посредством сетевого оборудования (смартфона и т. п.).

 → [Сеть](#) > [Настройки сети](#) > [Настр. прил. TV Remote](#)

Настройка соединения

Настройка управления телевизором с помощью устройств, подключенных к сети.

 → [Сеть](#) > [Настройки сети](#) > [Настройка соединения](#)

Настр. сервера DVB-через-IP

Выбор сигнала телевизора и настройка функции сервера DVB-через-IP.

 → [Функции > DVB-через-IP > Настр. сервера DVB-через-IP](#)

Наст.совм.дост.к файлам

Сервер совм.дост.к файлам

Задаёт обмен файлами между компьютером и устройствами, подключёнными к данному телевизору.

 → [Медиа-проигрыватель > Использование медиапроигрывателя > Обмен файлами](#)

Список сетевых устройств

Перечисление в виде списка сетевых устройств, доступных для воспроизведения контента с помощью медиапроигрывателя.

 → [Медиа-проигрыватель > Использование медиапроигрывателя > Сетевое устройство](#)

Настр. зеркал. отобра.

Установки для функции зеркального отображения

 → [Функции](#) > [Зерк. отображ.](#) > [Настр. зеркал. отобра.](#)

Настройки Control4

Настройки функции Control4

 → [Сеть](#) > [Настройки сети](#) > [Настройки Control4](#)

Прочие установки

Обновление программы

Проверка наличия обновлений программного обеспечения на веб-сайте Panasonic.

 → [Сеть > Настройки сети > Обновление программы](#)

Сообщение о новом ПО

Выбор того, выводить ли на экран уведомление при обнаружении нового программного обеспечения в сети или нет.

 → [Сеть > Настройки сети > Сообщение о новом ПО](#)

Таймер

Таймер откл ТВ

Настройка периода времени, по истечении которого телевизор автоматически переходит в режим ожидания.

 → [Просмотр](#) > [Основные функции](#) > [Таймер откл ТВ](#)

Программир. таймера

Установка параметров таймера для записи запланированных программ.

 → Запись > Программир. таймера >
Установка значений программируемого таймера

Часовой пояс

Настройка времени.



→ [Просмотр](#) > [Основные функции](#) > [Настройка времени](#)

Авто Режим ожидания

Автоматический переход телевизора в режим ожидания с целью энергосбережения, если в течение 4 часов не выполняется никаких операций.

 → [Просмотр](#) > [Основные функции](#) > [Функции энергосбережения](#)

Откл.пит.при отсут.сигн

Автоматический переход телевизора в режим ожидания с целью уменьшения энергопотребления, если в течение 10 минут не принимается никакого сигнала и не выполняется никаких операций.

 → [Просмотр](#) > [Основные функции](#) > [Функции энергосбережения](#)

Установки

Эконавигация

Автоматическая настройка телевизора на самый подходящий режим энергосбережения.

 → [Просмотр](#) > [Основные функции](#) > [Функции энергосбережения](#)

Настр.голос. управления

Установки функции голосового управления

 → [Функции](#) > [Голосовое управление](#) > [Установки](#)

Настройка USB-устр.

Форматирование USB HDD-устройства или безопасное извлечение USB-устройства.

 → [Запись > Настройка USB HDD-устройства > Настройка USB HDD-устройства](#)

Настройка записи

Настройка функции записи на USB HDD-устройство

 → Запись > Запись текущей программы > Запись одной кнопкой

 → Запись > Запись текущей программы > REW LIVE TV

Сенсорный пульт VIERA

Сопряжение

Регистрация сенсорного пульта (входит в комплект поставки) на данном телевизоре.

 → [Функции > Сенсорный пульт > Сопряжение](#)

Чувствительность курсора

Регулировка чувствительности курсора.

 → [Функции > Сенсорный пульт > Установки](#)

Инструкция

Отображение инструкции к сенсорному пульту.

 → [Функции > Сенсорный пульт > Установки](#)

Установка Bluetooth

Настройка специальных устройств, поддерживающих беспроводную технологию Bluetooth

 → [Функции](#) > [Устройства Bluetooth](#) > [Установка Bluetooth](#)

Блокировка от детей

Активация контроля доступа к каналам или входам во избежание нежелательного доступа.



→ [Функции > Блокировка от детей >](#)

[Использование функции блокировки от детей](#)

Меню настройки

Редактор списка каналов

Вы можете редактировать список каналов, добавляя / удаляя и перемещая каналы.

 → [Просмотр](#) > [Настройка и редактирование](#) > [Редактор списка каналов](#)

Редактор Избранного

Создание списка избранных каналов.

 → [Просмотр](#) > [Настройка и редактирование](#) > [Редактор Избранного](#)

Автонастройка

Автоматический поиск доступных каналов.

 → [Просмотр](#) > [Настройка и редактирование](#) > [Автонастройка](#)

Ручная настройка

Поиск каналов вручную.

 → [Просмотр](#) > [Настройка и редактирование](#) > [Ручная настройка](#)

Обновить список каналов

Обновление списка каналов без изменения заданных Вами установок.

 → [Просмотр](#) > [Настройка и редактирование](#) > [Обновить список каналов](#)

Сообщение о нов канале

Выбор того, выводить ли на экран уведомление при обнаружении нового канала или нет.

 → [Просмотр](#) > [Настройка и редактирование](#) > [Прочие установки](#)

Состояние сигнала

Проверка состояния сигнала.

 → [Просмотр](#) > [Настройка и редактирование](#) > [Состояние сигнала](#)

Система антенны

Настройка системы антенны на использование нескольких конвертеров LNB, что позволяет получать сигнал с нескольких спутников.

 → [Просмотр](#) > [Настройка и редактирование](#) > [Автонастройка](#)

Конфигурация LNB

Выбор спутника для каждого конвертера LNB.

 → [Просмотр](#) > [Настройка и редактирование](#) > [Автонастройка](#)

Аттенюатор

Автоматическое ослабление сигнала DVB-C во избежание помех.

 → [Просмотр](#) > [Настройка и редактирование](#) > [Прочие установки](#)

Добавить ТВ-сигнал

Добавление режима телевизора.

 → [Просмотр](#) > [Настройка и редактирование](#) > [Прочие установки](#)

= Примечание =

- Установки в [Меню настройки](#) применимы только для выбранного режима телевизора. Название меню отличается в зависимости от режима телевизора. ([Меню настройки DVB-S](#) / [Меню настройки DVB-C](#) / [Меню настройки DVB-T](#) / [Меню настройки DVB-через-IP](#) / [Меню аналог. настройки](#))

Язык

Язык меню

Изменение языка для экранных индикаций.

 → [Просмотр](#) > [Основные функции](#) > [Язык](#)

Предпочтение Аудио 1 / 2

Выбор первого и второго предпочтительных языков для многоканальных аудиосигналов DVB (в зависимости от вещательной компании).

 → [Просмотр](#) > [Основные функции](#) > [Язык](#)

Предпочт. Субтитры 1 / 2

Выбор первого и второго предпочтительных языков субтитров DVB (в зависимости от вещательной компании).

 → [Просмотр](#) > [Основные функции](#) > [Язык](#)

Предпочтение Телетекст

Выбор предпочтительного языка телетекста каналов DVB (в зависимости от вещательной компании).

 → [Просмотр](#) > [Основные функции](#) > [Язык](#)

Настройки экрана

Предпочт. Тип Субтитров

Выбор предпочтительного типа субтитров.

 → [Просмотр](#) > [Основные функции](#) > [Субтитры](#)

Телетекст

Выбор режима отображения телетекста.

 → [Просмотр](#) > [Телетекст](#) > [Режим телетекста](#)

Язык телетекста

Выбор шрифта телетекста с учетом выбранного языка.

 → [Просмотр](#) > [Телетекст](#) > [Язык телетекста](#)

Метки входа

Доступ к списку меток входов дает возможность изменения имени входа или пропуска входе, если он не подключено, что улучшает идентификацию и повышает удобство выбора на баннере [Выбор входа](#).

 → [Просмотр](#) > [Внешнее оборудование](#) > [Просмотр с внешних входов](#)

Тайм-аут баннера

Настройка времени отображения информационного баннера на экране.

 → [Просмотр](#) > [Основные функции](#) > [Информационный баннер](#)

Интеллектуальный баннер

Отображение баннера приветствия для интернет-услуг.

 → [Просмотр](#) > [Основные функции](#) > [Информационный баннер](#)

Таймер игры

Установите на [Вкл.](#) для отображения непрерывного отсчета времени в Игровой режим каждые 30 минут в правом верхнем углу экрана.

 → [Просмотр](#) > [Внешнее оборудование](#) > [Просмотр с внешних входов](#)

Режим Радио

Настройка таймера автоматического выключения экрана при выборе радиоканала.

 → [Просмотр](#) > [Основные функции](#) > [Функции энергосбережения](#)

Info Frame при вкл.питания

Отображение Info Frame во время включения телевизора.

 → [Функции](#) > [Info Frame](#) > [Установки](#)

Уведомление

(Вкл. / Выкл.)

Отображение уведомления.

Автонастройка HDMI

Установите на [Режим1](#), если изображение или звук на входе HDMI воспроизводятся ненадлежащим образом.

 → [Просмотр](#) > [Разрешение 4K](#) > [Автонастройка HDMI](#)

Настройки HDMI HDR

Когда устройство HDR будет подключено к телевизору, установите [Вкл..](#)



→ [Просмотр](#) > [Внешнее оборудование](#) > [Настройки HDMI HDR](#)

Обычный интерфейс

Настройка просмотра закодированных телеканалов и т. д.

 → [Функции](#) > [Обычный интерфейс](#) > [Использование общего интерфейса \(CI\)](#)

Установки VIERA Link

VIERA Link

Устанавливает использование функций VIERA Link.

 → [Функции](#) > [VIERA Link "HDAVI Control™"](#) > [Подготовка](#)

Совместное вкл.

Установка использования функций совместного включения.

 → [Функции](#) > [VIERA Link "HDAVI Control™"](#) > [Совместное вкл.](#)

Совместное выкл.

Установка использования функций совместного выключения.

 → [Функции](#) > [VIERA Link "HDAVI Control™"](#) > [Совместное выкл.](#)

Эконом. режим ожидания

Контролирует подсоединенное оборудование для уменьшения энергопотребления в режиме ожидания.

 → [Функции](#) > [VIERA Link "HDAVI Control™"](#) > [Эконом. режим ожидания](#)

Интеллект. режим ожид.

Переводит в режим ожидания подсоединенное оборудование, которое не просматривается или не используется, для уменьшения энергопотребления.

 → [Функции](#) > [VIERA Link "HDAVI Control™"](#) > [Интеллект. режим ожид.](#)

Сервис Данных

Сервис

Устанавливает использование всех функций гибридного широкополосного вещания.

 → [Функции](#) > [Сервис Данных](#) > [Использование службы передачи данных](#)

Настройки конфиденциальности

Установки конфиденциальности в интерактивных сервисах

 → [Функции](#) > [Сервис Данных](#) > [Настройки конфиденциальности](#)

Системное меню

Раскладка клавиатуры

Выбор языка, который поддерживает Ваша USB-клавиатура или клавиатура Bluetooth.

 → [Функции](#) > [Клавиатура](#) > [Клавиатура](#)

Начальные установки

Сброс всех установок на исходные установки.

 → [Функции](#) > [Начальные установки](#) > [Начальные установки](#)

Обновление системы

Загрузка в телевизор нового программного обеспечения.

 → [Функции](#) > [Обновление программного обеспечения телевизора](#) > [Автоматическое обновление](#)

Лицензии

Отображение лицензионной информации программного обеспечения.

Другие настройки

Энергосохр.

(Вкл. / Выкл.)

Уменьшение яркости изображения для экономии потребления электроэнергии.

Поменять список каналов

Экспортирование / импортирование настроек списка каналов DVB-S с помощью устройства USB, чтобы Вы могли использовать эти настройки с устройствами VIERA, которые обладают аналогичной функцией.

 → [Просмотр > Настройка и редактирование > Редактор списка каналов](#)

Поддержка

Меню справки

Использование меню справки

1. Отобразите меню с помощью **MENU**.
 2. Выберите **Справка** и нажмите **OK** для доступа.
 3. Выберите **Об ОС Firefox / Самотестирование / Системная информация / Информ. об устройстве** и нажмите **OK** для доступа.
-

Об ОС Firefox

Отображение информации об ОС Firefox.

Самотестирование

Проведение диагностики проблем, связанных с изображением или звуком.

Следуйте инструкциям экранной подсказки.

Системная информация

Отображение системной информации этого телевизора.

Информ. об устройстве

Отображение информации об устройствах этого телевизора.

Часто задаваемые вопросы

Изображение

Перед тем как обращаться за техобслуживанием или помощью, обратитесь, пожалуйста, к этим простым советам, чтобы разрешить проблему. Также воспользуйтесь функцией [Самотестирование](#), чтобы выполнить диагностику проблемы с изображением.

 → [Поддержка](#) > [Меню справки](#) > [Использование меню справки](#)

Если проблема все еще существует, обратитесь, пожалуйста, за помощью к Вашему местному дилеру Panasonic.

Автоформат

- Автоформат разработан для обеспечения использования наилучшего соотношения сторон для заполнения экрана.

 → [Просмотр](#) > [Для наилучшего изображения](#) > [Сигнал управления формата изображения](#)

- Нажмите **ASPECT**, если Вы хотите изменить формат изображения вручную.

 → [Просмотр](#) > [Для наилучшего изображения](#) > [Формат](#)

Черно-белое изображение

- Проверьте, соответствует ли выход внешнего оборудования входу на телевизоре.
-

Хаотичное изображение, зашумленность

- Установите [Шумоподавление](#) и [Ремастеринг MPEG](#) в меню Картинка для снижения помех.

 → [Просмотр](#) > [Для наилучшего изображения](#) > [Настройки шумоподавления](#)

- Проверьте расположенное поблизости электрооборудование (автомобиль, мотоцикл, флуоресцентная лампа).
-

Нет изображения

- Проверьте правильность выбора входного режима.
- Проверьте, соответствует ли настройка **AV (COMPONENT / VIDEO)** в **Выбор входа** выходному сигналу с внешнего оборудования.

 → **Просмотр > Внешнее оборудование**

- Не установлены ли **Уровень яркости**, **Контраст**, **Яркость** или **Цвет** в меню Картинка на минимальные значения?

 → **Просмотр > Для наилучшего изображения > Основные настройки**

- Проверьте, что есть все необходимые кабели и соединения надежно выполнены в нужных местах.
-

Расплывчатое или искаженное изображение (нет звука или низкая громкость)

- Перенастройте каналы.

 → **Просмотр > Настройка и редактирование > Автонастройка**

На короткое время может отображаться черный экран

- Черный экран отображается, чтобы избежать искажения изображения при смене входного сигнала.
-

На экране могут появиться белые, красные, синие, зеленые и черные точки

- Это свойство панелей, которое не является проблемой. Панель создана с помощью высокоточной технологии, благодаря которой передается высококачественное изображение. Иногда на экране могут появляться неактивные пиксели в виде белых, красных, зеленых, синих или черных точек. Это не влияет на работу Вашей панели.
-

В режиме ожидания появляется белая горизонтальная полоса





- На экране в течение некоторого времени может быть белая горизонтальная полоса для настройки панели. Это не является неисправностью.

Цифровое телевидение

Перед тем как обращаться за техобслуживанием или помощью, обратитесь, пожалуйста, к этим простым советам, чтобы разрешить проблему.

Если проблема все еще существует, обратитесь, пожалуйста, за помощью к Вашему местному дилеру Panasonic.

Блочные шумы, застывшее или исчезающее изображение / некоторые каналы не настраиваются

- Проверьте положение, направление и подсоединение наземной антенны или спутниковой антенны.
 - Проверьте [Состояние сигнала](#). Если уровень [Качество сигнала](#) низкий, сигнал DVB слабый. Подключение антенны к телевизору напрямую может улучшить качество сигнала по сравнению с подключением антенны посредством другого оборудования (Ресивер, DVD и т. п.).
 -  → [Просмотр > Настройка и редактирование > Состояние сигнала](#)
 -  → [Просмотр > Основные функции > Основные подсоединения](#)
 - На сигнал влияют погодные условия (сильный дождь, снег и т. д.), особенно это касается регионов со слабым приемом. Даже в хорошую погоду повышенное давление может вызвать слабый прием сигнала некоторых каналов.
 - Из-за применяющейся технологии приема цифрового сигнала в некоторых случаях его качество может быть сравнительно низким – несмотря на уверенный прием аналогового сигнала.
 - Проверьте сетевые подключения и настройки (DVB-через-IP).
 -  → [Функции > DVB-через-IP](#)
 -  → [Сеть > Настройки сети](#)
 - Выключите телевизор с помощью Переключатель включения / выключения сетевого питания, а затем снова включите его.
-

[Автонастройка DVB-S](#) невозможно выполнить полностью

- Проверьте подключения и выравнивание спутниковой антенны.
 -  → [Просмотр > Основные функции > Основные подсоединения](#)
 - Если проблема не устранена, проконсультируйтесь со своим местным дилером.
-

Выводится сообщение [Faulty dish](#)

- Возможно, произошло короткое замыкание спутникового кабеля, или возникли проблемы с подключением кабеля. Проверьте кабель и его подключение, затем выключите телевизор с помощью Переключатель включения / выключения сетевого питания, после чего включите его снова.
 - Если сообщение не исчезает, обратитесь к установщику спутниковой антенны по вопросу проверки самой антенны и кабеля.
-

Программы не отображаются [ТВ Гид](#)

- Проверьте цифровой передатчик.
- Настройте направление наземной антенны или спутниковой антенны на другой передатчик, установленный поблизости.

Аналоговое телевидение

Перед тем как обращаться за техобслуживанием или помощью, обратитесь, пожалуйста, к этим простым советам, чтобы разрешить проблему.

Если проблема все еще существует, обратитесь, пожалуйста, за помощью к Вашему местному дилеру Panasonic.

Белые пятна или тени на изображении (изображение двоится) / некоторые каналы не настраиваются

- Проверьте положение, направление и подсоединение наземной антенны.
- На сигнал влияют погодные условия (сильный дождь, снег и т. д.), особенно это касается регионов со слабым приемом. Даже в хорошую погоду повышенное давление может вызвать слабый прием сигнала некоторых каналов.
- Выключите телевизор с помощью Переключатель включения / выключения сетевого питания, а затем снова включите его.
- Если проблема не устранена, проконсультируйтесь со своим местным дилером или поставщиком услуг по вопросу доступа к службам.

Звук

Перед тем как обращаться за техобслуживанием или помощью, обратитесь, пожалуйста, к этим простым советам, чтобы разрешить проблему. Также воспользуйтесь функцией [Самотестирование](#), чтобы выполнить диагностику проблемы со звуком.

 → [Поддержка](#) > [Меню справки](#) > [Использование меню справки](#)

Если проблема все еще существует, обратитесь, пожалуйста, за помощью к Вашему местному дилеру Panasonic.

Звук не воспроизводится

- Не активировано ли “Приглушение звука”? Нажмите **MUTE**, чтобы включить или отключить приглушение звука.
- Не установлена ли громкость на минимальное значение?
- Проверьте подключение и настройку внешнего оборудования.

 → [Просмотр](#) > [Внешнее оборудование](#)

- Убедитесь, что параметр [Выбор динамика](#) установлен на **ТВ**.

 → [Просмотр](#) > [Для наилучшего аудиосигнала](#) > [Настройки громкости](#)

 → [Функции](#) > [VIERA Link “HDMI Control™”](#) > [Выбор динамика](#)

- Убедитесь, что параметр [Настр. динам. телевизора](#) установлен на [Динамик телевизора](#).

 → [Просмотр](#) > [Для наилучшего аудиосигнала](#) > [Настройки громкости](#)

- Проверить должное подключение внешнего динамика, который входит в комплект поставки, к специальному разъему для динамика на телевизоре. ([Серия EZR1000](#))
-

Низкий уровень звука или искаженный звук

- Прием звукового сигнала может быть слабым.
- Установите **MPX** в меню Звук на **Моно**. (Аналоговый)

 → [Просмотр](#) > [Для наилучшего аудиосигнала](#) > [Дополнительные настройки](#)

HDMI

Перед тем как обращаться за техобслуживанием или помощью, обратитесь, пожалуйста, к этим простым советам, чтобы разрешить проблему.

Если проблема все еще существует, обратитесь, пожалуйста, за помощью к Вашему местному дилеру Panasonic.

Необычный звук

- Проверьте, соответствует ли настройка **Аудиоформат HDMI** в меню Звук аудиосигналу от подсоединенного оборудования.

 → **Просмотр > Для наилучшего аудиосигнала > Дополнительные настройки**

- Проверьте установку **Вход HDMI** в меню Звук.

 → **Просмотр > Для наилучшего аудиосигнала > Дополнительные настройки**

- Если имеется проблема с цифровым звуковым соединением, выберите аналоговое звуковое соединение.

 → **Просмотр > Внешнее оборудование > Функции HDMI**

- Установите **Автонастройка HDMI** в меню Установки на **Режим1**.

 → **Просмотр > Разрешение 4K > Автонастройка HDMI**

Когда оборудование подсоединено через HDMI, изображения с внешнего оборудования выглядят необычно

- Проверьте правильность подсоединения кабеля HDMI.

 → **Просмотр > Внешнее оборудование > Внешнее подключение**

- Выключите телевизор и оборудование, а затем снова включите их.

- Проверьте входной сигнал с оборудования.

 → **Просмотр > Внешнее оборудование > Используемые входные сигналы**

- Используйте оборудование, совместимое с EIA/CEA-861/861D.

- Установите **Автонастройка HDMI** в меню Установки на **Режим1**.

 → **Просмотр > Разрешение 4K > Автонастройка HDMI**

- Допустимые форматы 4K определяются типом разъема HDMI.

 → **Просмотр > Разрешение 4K > Действительный формат 4K**

Сеть

Перед тем как обращаться за техобслуживанием или помощью, обратитесь, пожалуйста, к этим простым советам, чтобы разрешить проблему.

Если проблема все еще существует, обратитесь, пожалуйста, за помощью к Вашему местному дилеру Panasonic.

Невозможно подключиться к сети

- Проверьте правильность подключения кабеля локальной сети или оборудования беспроводной локальной сети.

 → Сеть > Сетевые подключения

- Проверьте подключения и настройки.

 → Сеть > Сетевые подключения

 → Сеть > Настройки сети

- Проверьте сетевое оборудование и сетевое окружение.
- Маршрутизатор может быть не установлен на автоматическое определение IP-адреса. Если администратор сети предпочитает назначать IP-адрес, установите IP-адрес вручную.

 → Сеть > Настройки сети

- Маршрутизатор, возможно, использует фильтр MAC-адреса (настройка безопасности). Подтвердите MAC-адрес данного телевизора и установите маршрутизатор на использование.

 → Сеть > Настройки сети > Состояние сети

- Если проблема не решена, обратитесь к своему поставщику интернет-услуг или в телекоммуникационную компанию.
-

Невозможно выбрать файл во время работы DLNA

- Медиасервер подключенного оборудования готов?

 → Сеть > DLNA > Поточная передача данных в домашней сети



- Проверьте применимый формат данных.

 → Сеть > Поддерживаемый формат

- Проверьте настройки **Настройка соединения**.

 → Сеть > Настройки сети > Настройка соединения

Невозможно использовать интернет-контент

- Проверьте подключения и настройки.
 -  → Сеть > Сетевые подключения > Подключение к Интернету
 -  → Сеть > Настройки сети
- Возможно, сервер или подключенная линия сейчас заняты.

Прочее

Перед тем как обращаться за техобслуживанием или помощью, обратитесь, пожалуйста, к этим простым советам, чтобы разрешить проблему.

Если проблема все еще существует, обратитесь, пожалуйста, за помощью к Вашему местному дилеру Panasonic.

Функция **VIERA Link** не работает, и появляется сообщение об ошибке

- Проверьте соединение.



→ [Функции > VIERA Link "HDAVI Control™" > Краткий обзор VIERA Link](#)

- Включите подсоединенное оборудование, а затем включите телевизор.



→ [Функции > VIERA Link "HDAVI Control™"](#)

Части телевизора становятся горячими

- Части телевизора становятся горячими. Подобное повышение температуры не приводит к появлению проблем, связанных с производительностью или качеством работы.
-

Появляется сообщение об ошибке перегрузки

- Данную ошибку, возможно, вызывает подключенное USB-устройство. Отсоедините устройство и выключите телевизор с помощью Переключатель включения / выключения сетевого питания, а затем снова включите его.
 - Проверьте, нет ли посторонних предметов внутри USB-порта.
-

Появляется сообщение об ошибке

- Следуйте инструкциям в сообщении.
 - Если проблема не устранена, пожалуйста, обратитесь за помощью к своему местному дилеру Panasonic или в авторизованный сервисный центр.
-

Сенсорный пульт не работает или не может быть зарегистрирован

- Правильно ли установлены батарейки?
- Возможно, разрядились батарейки. Замените их новыми.
- Повторите регистрацию.

 → [Функции > Сенсорный пульт > Установки](#)

- Используйте сенсорный пульт на расстоянии приблизительно не более 3,2 м от телевизора. (Зона действия может сокращаться из-за наличия препятствия между телевизором и сенсорным пультом или из-за окружающей обстановки.)

Функция голосового управления не работает

- Функция голосового управления может работать ненадлежащим образом в зависимости от произношения, шума и сетевого окружения.
- Для получения подробной информации о функции голосового управления

 → [Функции > Голосовое управление](#)

Светодиод не загорается красным в режиме ожидания

- Светодиод загорается оранжевым цветом в режиме ожидания в следующих случаях:
 - Выполняется запись.
 - Установлен [Программир. таймера](#).
 - Параметр [Сервер DLNA](#) установлен на [Вкл.](#).
 - Параметр [Вкл. с помощью прилож.](#) установлен на [Вкл.](#).
 - Параметр [Поток.перед. в дом.сети](#) установлен на [Всегда](#).
 - Параметр [Вкл.при прост. подкл.зерк.отоб.](#) установлен на [Вкл.](#).
 - Параметр [Настр. сервера DVB-через-IP](#) установлен на [Включить сервер DVB-через-IP](#).
- При настройке панели цвет светодиода меняется на оранжевый (примерно от 10 до максимум 80 минут). Цвет светодиода снова меняется на оранжевый в режиме ожидания, если телевизор включается / выключается раньше, чем завершена настройка панели. (Не забудьте выключить телевизор с помощью пульта дистанционного управления, чтобы настроить панель.)

Если нажать пальцем на дисплейную панель, она слегка изменит форму и раздастся шум

- Вокруг панели есть небольшое пространство для предотвращения ее повреждения. Это не является неисправностью.

Подробная информация

Справочную информацию о приложении, дополнительных устройствах, операциях и т.п. можно получить на указанном ниже веб-сайте.

<http://panasonic.jp/support/global/cs/tv/> (только на английском языке)

Уход

Уход и очистка

Сначала отсоедините штепсельную вилку от сетевой розетки.

■ Экран, корпус, подставка

Регулярный уход:

Аккуратно протрите поверхности дисплейной панели, корпуса или подставки мягкой тканью для удаления следов загрязнения и отпечатков пальцев.

Для сильных загрязнений:

- (1) Сначала очистите поверхность от пыли.
- (2) Смочите мягкую ткань водой или разведенным нейтральным моющим средством (1 часть на 100 частей воды).
- (3) Хорошо отожмите ткань. (Не допускайте попадания жидкости внутрь телевизора, поскольку это может привести к его выходу из строя.)
- (4) Чтобы очистить места сильных загрязнений, аккуратно протрите их влажной тканью.
- (5) Удалите остатки влаги.

= Предостережение =

- Не используйте жесткую ткань и не трите поверхность слишком сильно, иначе Вы можете ее поцарапать.
- Избегайте контакта телевизора со средствами против насекомых, растворителями и другими агрессивными жидкостями. Это может испортить поверхность или привести к отслоению краски.
- Поверхность дисплейной панели обработана специальным образом и может быть легко повреждена. Не стучите и не царапайте поверхность ногтями и другими твердыми предметами.
- Избегайте длительного контакта поверхности телевизора и подставки с резиной или ПВХ-содержащими веществами. Это может испортить поверхность.

■ Динамик (Серия EZR1000)

Выполните очистку динамика с помощью мягкой сухой ткани.

= Предостережение =

- При очистке динамиков используйте безворсовую ткань. Не используйте такие типы ткани или изделия (полотенца и т. п.), которые могут осыпаться. Мелкие частицы могут попасть внутрь под корпус динамика.
- Запрещается протирать динамик влажной тканью.
- Запрещается использовать спирт, растворитель для краски или бензин для очистки динамика.
- Перед использованием химически обработанной ткани необходимо внимательно ознакомиться с инструкциями, которые поставляются вместе с данной тканью.

■ Штепсельная вилка

- Регулярно протирайте штепсельную вилку сухой мягкой тканью. Влага и пыль могут привести к пожару или поражению электрическим током.

